

# RIFT VERTICALE 24 SINGOLO IDRAULICO

Calorifero di DESIGN a funzionamento idraulico in ALLUMINIO

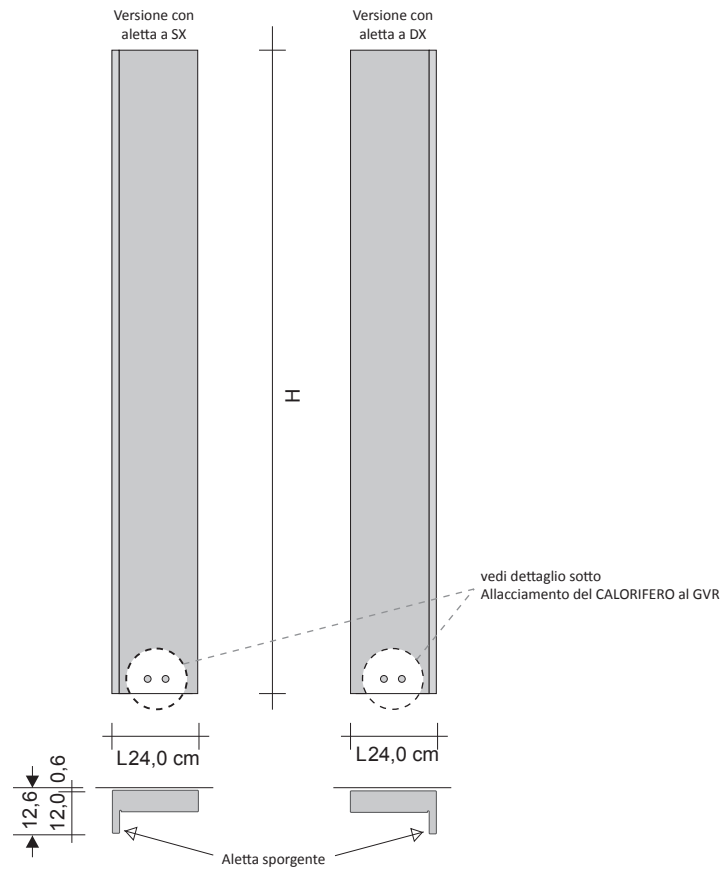

## Allacciamento del CALORIFERO al GVR

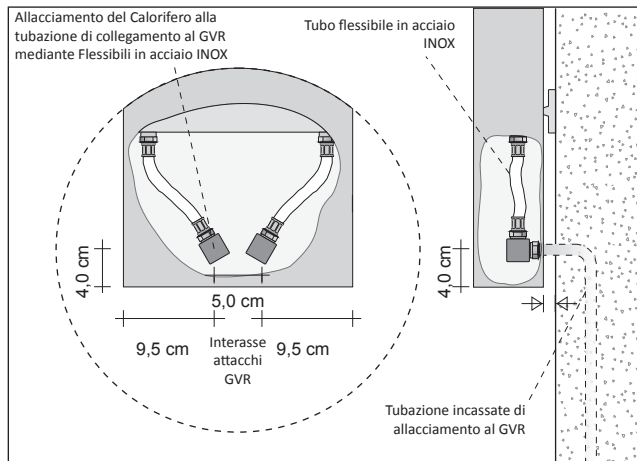

## Allacciamento del GVR

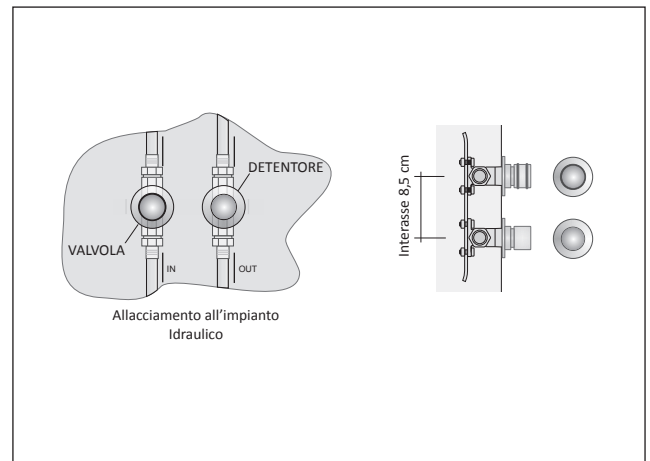

Codice del prodotto **RFTV24SI#SX1409010R12**

RFTV24SI#SX140 Codice articolo riportato nella tabella prezzi  
 9010 Codice colore/finitura riportato nella TABELLA COLORI TUBES Ufficiale  
 R12 Codice raccordo  
 SX Aletta

**SUPPLEMENTI COLORE** Vedi tabella colori TUBES ufficiale

I supplementi colore sono calcolati sulla base del Bianco Standard cat. C0  
 RAL fuori tabella +30% previo richiesta di fattibilità  
 A Campione Richiedere fattibilità e preventivo

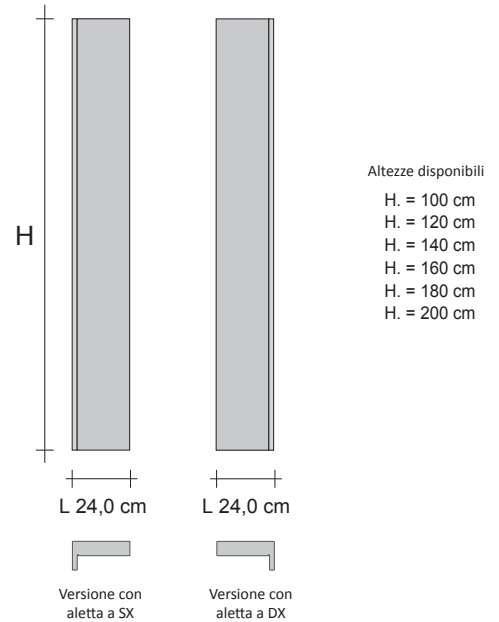

**Verticale Singolo Idraulico SX e DX**

Modello	H (cm)	L (cm)	Resa Termica in Watt Versione COLORATA		Prezzo Bianco std. Cat. C0 (€)	Prezzo Categoria C1/C2 (€)	Prezzo Categoria Cat. C3 (€)
			ΔT. 50°C	ΔT. 30°C			
RFTV24SI#SX100	100,0	24,0	330	172			
RFTV24SI#DX100	100,0	24,0					
RFTV24SI#SX120	120,0	24,0	396	207			
RFTV24SI#DX120	120,0	24,0					
RFTV24SI#SX140	140,0	24,0	462	241			
RFTV24SI#DX140	140,0	24,0					
RFTV24SI#SX160	160,0	24,0	528	276			
RFTV24SI#DX160	160,0	24,0					
RFTV24SI#SX180	180,0	24,0	594	310			
RFTV24SI#DX180	180,0	24,0					
RFTV24SI#SX200	200,0	24,0	660	345			
RFTV24SI#DX200	200,0	24,0					

Per i colori RAL fuori tabella aumento del 30 % sul prezzo del Bianco C0 richiedendo preventivamente la fattibilità.  
 (1) Colorazione GRGR Grigio Cromo NON disponibile per il modello RIFT

**Accessori RIFT**



Appendino cod. ZAAPRFT#...



Porta salviette cod. ZAPSRFT#...

Codice	Descrizione	Finiture	Prezzo (€)
ZAAPRFT#...	Appendino RIFT in ottone GALVANICO	Cromo, Stagno Lucido Nichel Nero e Oro	
ZAPSRFT#...	Porta Salviette in ottone GALVANICO		
ZAAPRFTC#...	Appendino RIFT in ottone COLORATO	Colori Tubes* cat. C0, C1, C2, C3	
ZAPSRFTC#...	Porta Salviette in ottone COLORATO		

**Gruppo Valvole Remoto - GVR**

Per maggiori informazioni in merito alla scelta delle valvole vedi pag. 316

Codice	Descrizione	Finiture	Prezzo (€)
GVR#...	Gruppo valvola Termostattizzabile e detettore INCASSO a collegamento REMOTO	Cromata Galvanica	
GVRTG#...	Gruppo valvola Termostatica e detettore INCASSO a collegamento REMOTO*		
GVRC#...	Gruppo valvola Termostattizzabile e detettore INCASSO a collegamento REMOTO	Colorata Colorata	
GVRTC#...	Gruppo valvola Termostatica e detettore INCASSO a collegamento REMOTO*		

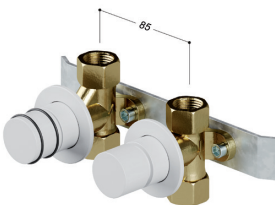

Finiture Galvaniche: Vedere tabella finiture speciali Tubes  
 Finiture Colorate: Vedere mazzetta colori Tubes categoria C0, C1, C2 e C3  
 \* Il prezzo non comprende il costo della testina termostatica (vedi pag. 324)

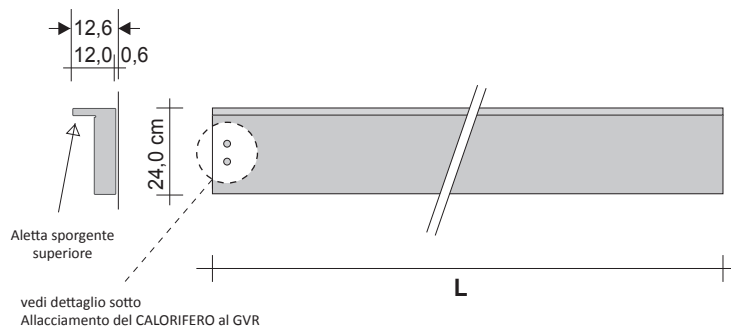

Allacciamento del CALORIFERO al GVR

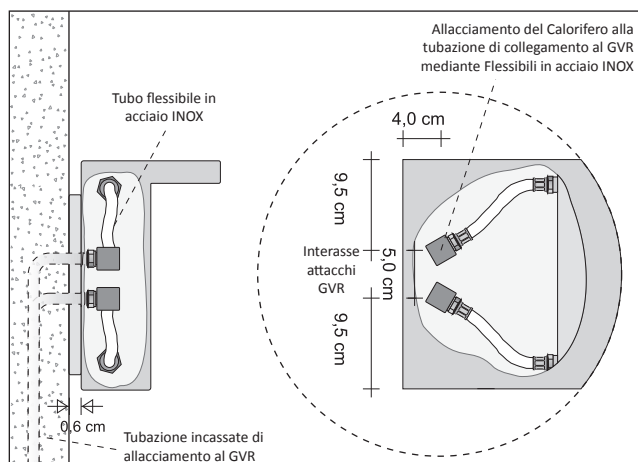

Allacciamento del GVR

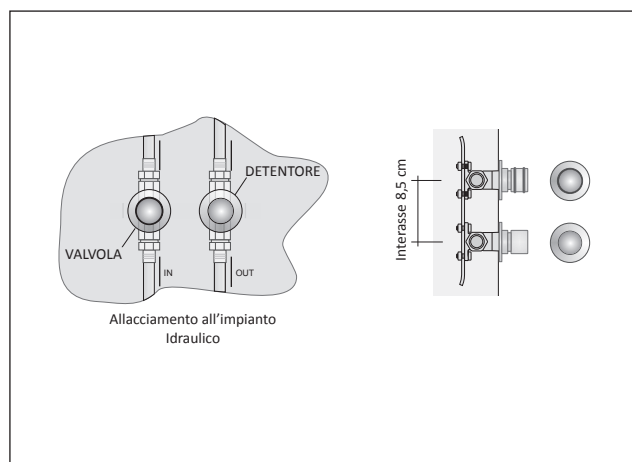

Codice del prodotto **RFTO24SI#SU1409010R12**

RFTO24SI#SU140 Codice articolo riportato nella tabella prezzi  
 9010 Codice colore/finitura riportato nella TABELLA COLORI TUBES Ufficiale  
 R12 Codice raccordo

**SUPPLEMENTI COLORE** Vedi tabella colori TUBES ufficiale

I supplementi colore sono calcolati sulla base del Bianco Standard cat. C0  
 RAL fuori tabella +30% previo richiesta di fattibilità  
 A Campione Richiedere fattibilità e preventivo

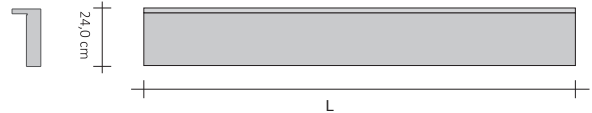

Larghezze disponibili

- L. = 100 cm
- L. = 120 cm
- L. = 140 cm
- L. = 160 cm
- L. = 180 cm
- L. = 200 cm

**Orizzontale Singolo Idraulico Aletta Superiore**

Modello	H (cm)	L (cm)	Resa Termica in Watt Versione COLORATA		Prezzo Bianco std. Cat. C0 (€)	Prezzo Categoria C1/C2 (€)	Prezzo Categoria Cat. C3 (€)
			ΔT. 50°C	ΔT. 30°C			
RFTO24SI#SU100	24,0	100,0	279	150			
RFTO24SI#SU120	24,0	120,0	335	181			
RFTO24SI#SU140	24,0	140,0	391	211			
RFTO24SI#SU160	24,0	160,0	447	241			
RFTO24SI#SU180	24,0	180,0	503	271			
RFTO24SI#SU200	24,0	200,0	559	301			

Per i colori RAL fuori tabella aumento del 30 % sul prezzo del Bianco C0 richiedendo preventivamente la fattibilità.

(1) Colorazione GRGR Grigio Cromo NON disponibile per il modello RIFT

**Accessori RIFT**



Appendino cod. ZAAPRFT#...



Mensola RIFT  
 L 48 cm cod. ZAMRFT48#...  
 L 60 cm cod. ZAMRFT60#...

Codice	Descrizione	Finiture	Prezzo (€)
ZAAPRFT#...	Appendino RIFT in ottone GALVANICO	Cromo, Stagno Lucido Nichel Nero e Oro	
ZAAPRFT#...	Appendino RIFT in ottone COLORATO	Colori Tubes* cat. C0, C1, C2, C3	
ZAMRFT4824#LNN ZAMRFT6024#LNN	Mensola Porta oggetti x RIFT 24 in legno cm 48x15 Mensola Porta oggetti x RIFT 24 in legno cm 60x15	Finitura Legno Naturale	
ZAMRFT4824#LBC ZAMRFT6024#LBC	Mensola Porta oggetti x RIFT 24 in legno cm 48x15 Mensola Porta oggetti x RIFT 24 in legno cm 60x15	Finitura Bianco Opaco	

**Gruppo Valvole Remoto - GVR**

Per maggiori informazioni in merito alla scelta delle valvole vedi pag. 316

	Codice	Descrizione	Finiture	Prezzo (€)
	GVR#...	Gruppo valvola Termostattizzabile e detettore INCASSO a collegamento REMOTO	Cromata	
GVRTG#...	Gruppo valvola Termostatica e detettore INCASSO a collegamento REMOTO*	Galvanica		
GVRC#...	Gruppo valvola Termostattizzabile e detettore INCASSO a collegamento REMOTO	Colorata		
GVRTC#...	Gruppo valvola Termostatica e detettore INCASSO a collegamento REMOTO*	Colorata		

Finiture Galvaniche: Vedere tabella finiture speciali Tubes  
 Finiture Colorate: Vedere mazzetta colori Tubes categoria C0, C1, C2 e C3  
 \* Il prezzo non comprende il costo della testina termostatica (vedi pag. 324)

# RIFT VERTICALE 2.24 DOPPIO ALLINEATO IDRAULICO

Calorifero di DESIGN a funzionamento idraulico in ALLUMINIO

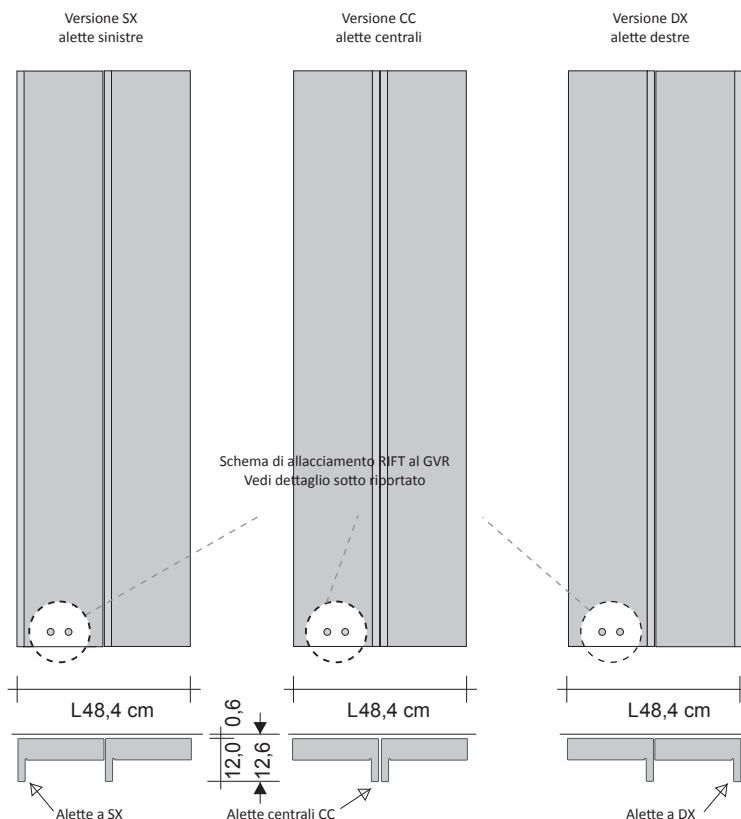

## Allacciamento del CALORIFERO al GVR

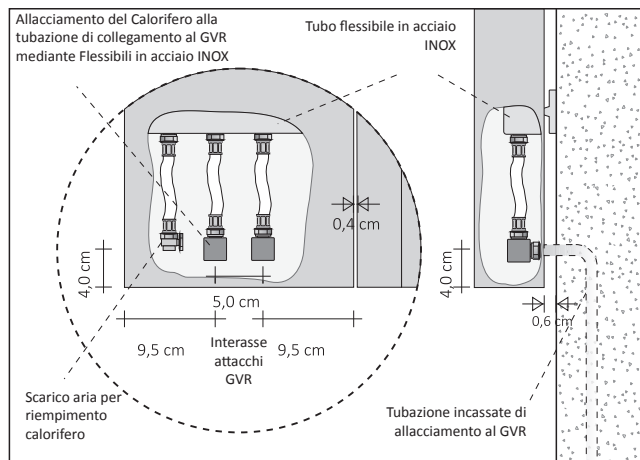

## Allacciamento del GVR

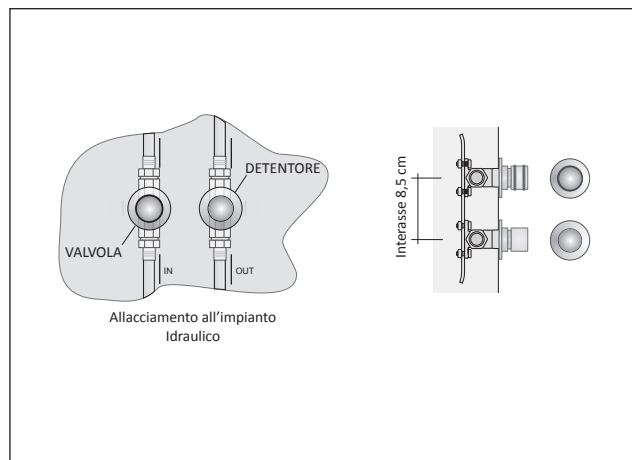

## Accessori RIFT



Appendino cod. ZAAPRFT#...



Porta salviette cod. ZAPSRFT#...

Codice	Descrizione	Finiture	Prezzo (€)
ZAAPRFT#... ZAPSRFT#...	Appendino RIFT in ottone GALVANICO Porta Salviette in ottone GALVANICO	Cromo, Stagno Lucido Nichel Nero e Oro	
ZAAPRFTC#... ZAPSRFTC#...	Appendino RIFT in ottone COLORATO Porta Salviette in ottone COLORATO	Colori Tubes* cat. C0, C1, C2, C3	

Codice del prodotto **RFTV24DAI2#SX160ST9010R12**

RFTV24DAI2#SX160 Codice articolo riportato nella tabella prezzi  
 9010 Codice colore/finitura riportato nella TABELLA COLORI TUBES Ufficiale  
 R12 Codice raccordo  
 SX Aletta a SX

SUPPLEMENTI COLORE Vedi tabella colori TUBES ufficiale

I supplementi colore sono calcolati sulla base del Bianco Standard cat. C0  
 RAL fuori tabella +30% previo richiesta di fattibilità  
 A Campione Richiedere fattibilità e preventivo

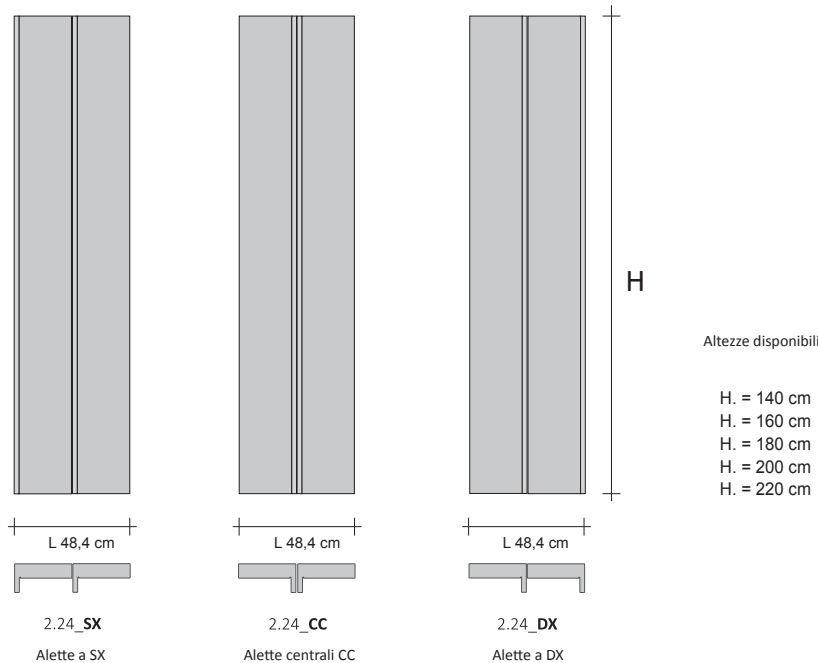

**Verticale 24 Doppio Allineato Idraulico SX, CC e DX**

Modello	H (cm)	L (cm)	Resa Termica in Watt Versione COLORATA		Prezzo Bianco std. Cat. C0 (€)	Prezzo Categoria C1/C2 (€)	Prezzo Categoria Cat. C3 (€)	<sup>(1)</sup> Prezzo Multi_Color (€)
			ΔT. 50°C	ΔT. 30°C				
RFTV24DAI2#SX140								
RFTV24DAI2#CC140								
RFTV24DAI2#DX140	140,0	48,4	924	488				
RFTV24DAI2#SX160	160,0	48,4	1056	558				
RFTV24DAI2#SX180	180,0	48,4	1188	628				
RFTV24DAI2#SX200	200,0	48,4	1320	697				
RFTV24DAI2#SX220	220,0	48,4	1452	767				

(1) Nella versione MULTICOLOR il codice è RFTV24DAI2M e devono essere specificati i diversi colori

**Gruppo Valvole Remoto - GVR**

Per maggiori informazioni in merito alla scelta delle valvole vedi pag. 316

Codice	Descrizione	Finiture	Prezzo (€)
GVR#...	Gruppo valvola Termostattizzabile e detettore INCASSO a collegamento REMOTO	Cromata	
GVRTG#...	Gruppo valvola Termostatica e detettore INCASSO a collegamento REMOTO*	Galvanica	
GVRC#...	Gruppo valvola Termostattizzabile e detettore INCASSO a collegamento REMOTO	Colorata	
GVRTC#...	Gruppo valvola Termostatica e detettore INCASSO a collegamento REMOTO*	Colorata	

Finiture Galvaniche: Vedere tabella finiture speciali Tubes  
 Finiture Colorate: Vedere mazzetta colori Tubes categoria C0, C1, C2 e C3  
 \* Il prezzo non comprende il costo della testina termostatica (vedi pag. 324)

# RIFT VERTICALE 15.24 DOPPIO ALLINEATO IDRAULICO

Calorifero di DESIGN a funzionamento idraulico in ALLUMINIO

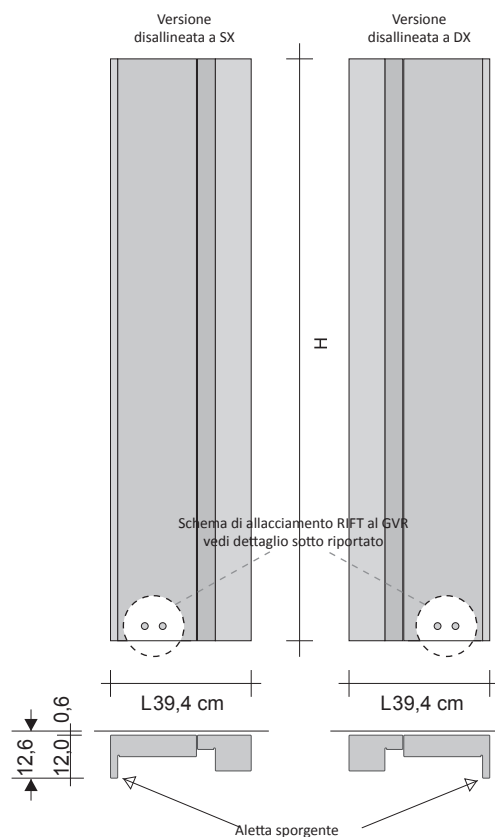

## Allacciamento del CALORIFERO al GVR

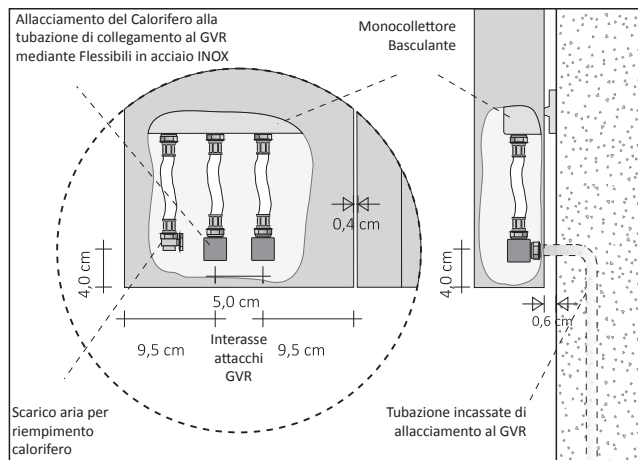

## Allacciamento del GVR

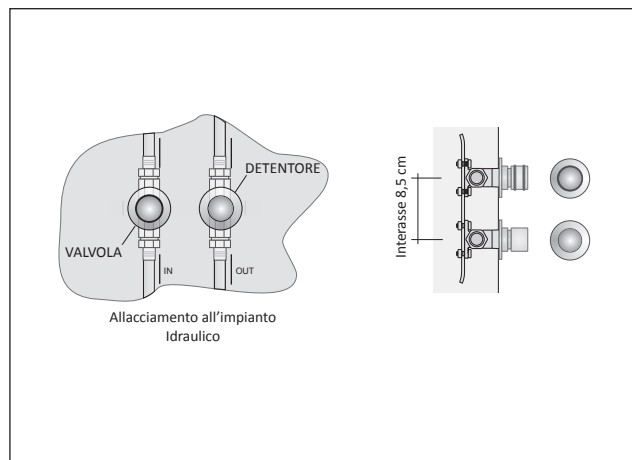

## Accessori RIFT



Appendino cod. ZAAPRFT#...



Porta salviette cod. ZAPSRFT#...

Codice	Descrizione	Finiture	Prezzo (€)
ZAAPRFT#... ZAPSRFT#...	Appendino RIFT in ottone GALVANICO Porta Salviette in ottone GALVANICO	Cromo, Stagno Lucido Nichel Nero e Oro	
ZAAPRFTC#... ZAPSRFTC#...	Appendino RIFT in ottone COLORATO Porta Salviette in ottone COLORATO	Colori Tubes* cat. C0, C1, C2, C3	

Codice del prodotto **RFTVDAI2#SX1609010R12**

RFTVDAI2#SX160	Codice articolo riportato nella tabella prezzi
9010	Codice colore/finitura riportato nella TABELLA COLORI TUBES Ufficiale
R12	Codice raccordo
SX	Aletta a SX

SUPPLEMENTI COLORE Vedi tabella colori TUBES ufficiale



I supplementi colore sono calcolati sulla base del Bianco Standard cat. C0

RAL fuori tabella +30% previo richiesta di fattibilità

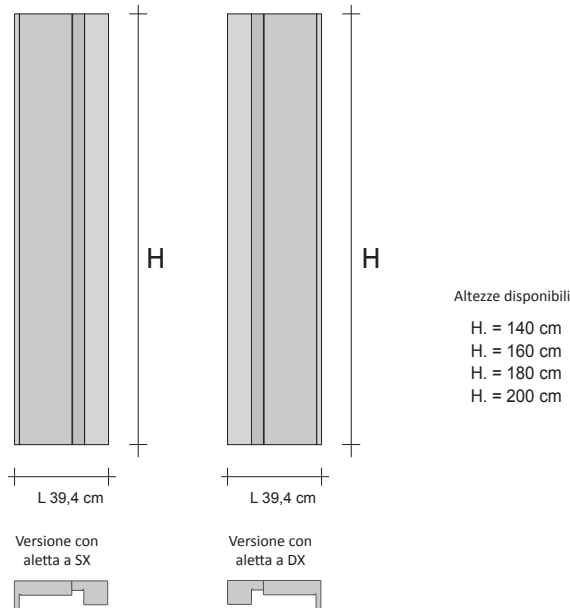
A Campione Richiedere fattibilità e preventivo



**Verticale Doppio Allineato Idraulico SX e DX**

Modello	H (cm)	L (cm)	Resa Termica in Watt Versione COLORATA		Prezzo Bianco std. Cat. C0 (€)	Prezzo Categoria C1/C2 (€)	Prezzo Categoria Cat. C3 (€)	<sup>(1)</sup> Prezzo Multi_Color (€)
			ΔT. 50°C	ΔT. 30°C				
 RFTVDAI2#SX140	140,0	39,4	770	407				
 RFTVDAI2#DX140								
RFTVDAI2#SX160	160,0	39,4	881	465				
RFTVDAI2#SX180	180,0	39,4	991	524				
RFTVDAI2#SX200	200,0	39,4	1101	582				

(1) Nella versione MULTICOLOR il codice è RFTVDAI2M e devono essere specificati i diversi colori

**Gruppo Valvole Remoto - GVR**

Per maggiori informazioni in merito alla scelta delle valvole vedi pag. 316

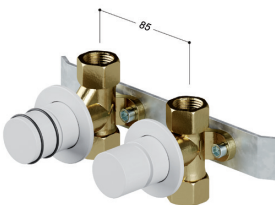
	Codice	Descrizione	Finiture	Prezzo (€)
	GVR#...	Gruppo valvola Termostattizzabile e detettore INCASSO a collegamento REMOTO	Cromata	
GVRTG#...	Gruppo valvola Termostatica e detettore INCASSO a collegamento REMOTO*	Galvanica		
GVR#...	Gruppo valvola Termostattizzabile e detettore INCASSO a collegamento REMOTO	Colorata		
GVRTC#...	Gruppo valvola Termostatica e detettore INCASSO a collegamento REMOTO*	Colorata		

Finiture Galvaniche: Vedere tabella finiture speciali Tubes  
 Finiture Colorate: Vedere mazzetta colori Tubes categoria C0, C1, C2 e C3  
 \* Il prezzo non comprende il costo della testina termostatica (vedi pag. 324)



# RIFT VERTICALE 15.24 DOPPIO DISALLINEATO IDRAULICO

Calorifero di DESIGN a funzionamento idraulico in ALLUMINIO

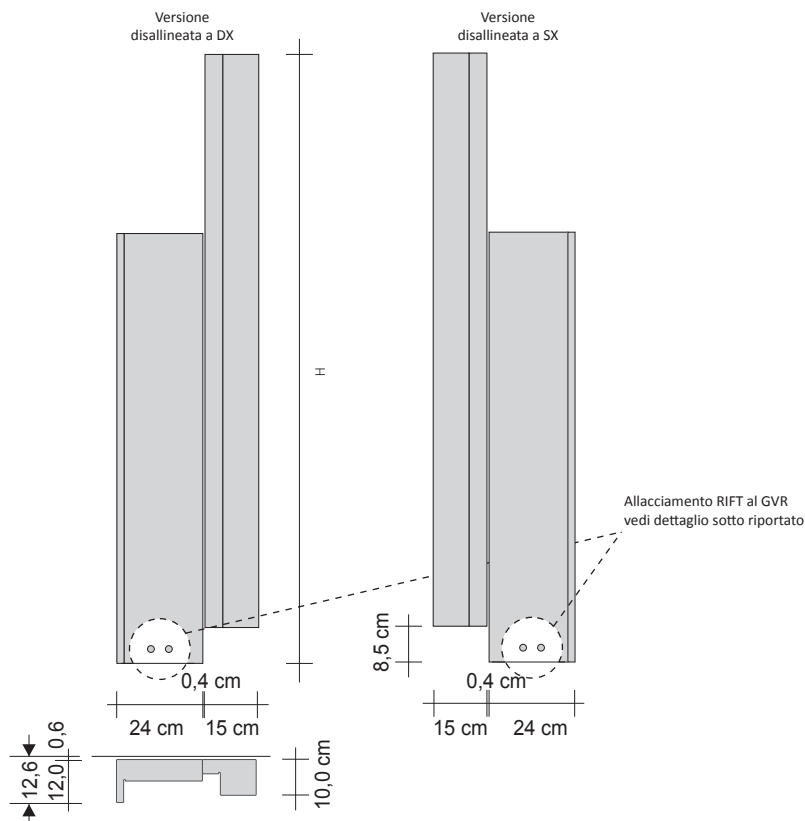

## Allacciamento del CALORIFERO al GVR

## Allacciamento del GVR

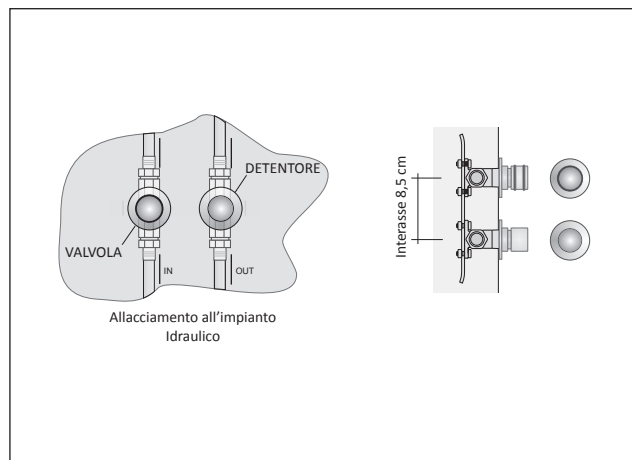
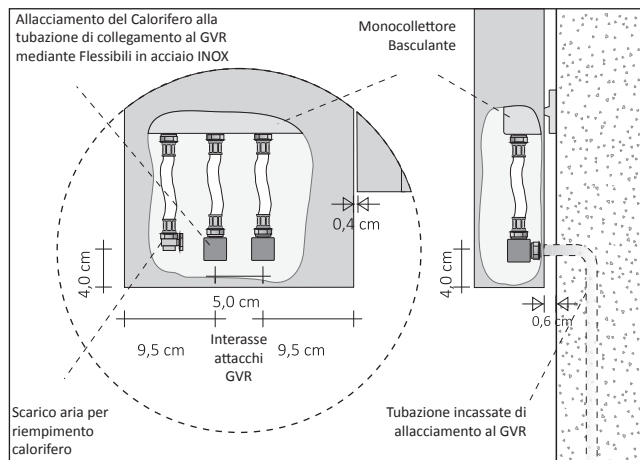

## Accessori RIFT



Appendino cod. ZAAPRFT#...



Porta salviette cod. ZAPSRFT#...

Codice	Descrizione	Finiture	Prezzo (€)
ZAAPRFT#... ZAPSRFT#...	Appendino RIFT in ottone GALVANICO Porta Salviette in ottone GALVANICO	Cromo, Stagno Lucido Nichel Nero e Oro	
ZAAPRFTC#... ZAPSRFTC#...	Appendino RIFT in ottone COLORATO Porta Salviette in ottone COLORATO	Colori Tubes* cat. C0, C1, C2, C3	

Codice del prodotto **RFTVDDI2#DX1201609010R12**



RFTVDDI2#DX120160 Codice articolo riportato nella tabella prezzi  
 9010 Codice colore/finitura riportato nella TABELLA COLORI TUBES Ufficiale  
 R12 Codice raccordo  
 DX disallineamento

SUPPLEMENTI COLORE Vedi tabella colori TUBES ufficiale

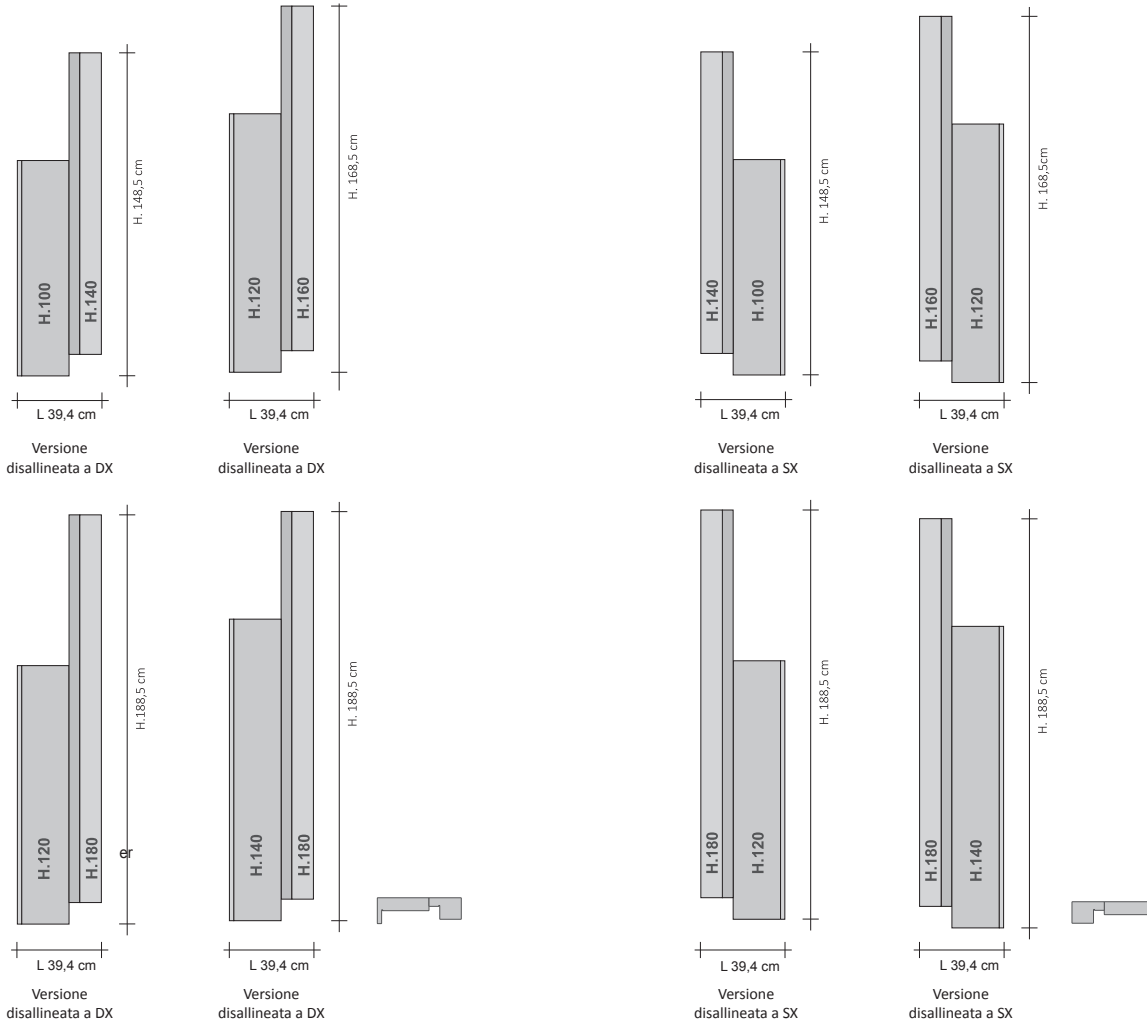
I supplementi colore sono calcolati sulla base del Bianco Standard cat. C0  
 RAL fuori tabella +30% previo richiesta di fattibilità  
 A Campione Richiedere fattibilità e preventivo  
 La finitura GRGR Grigio Cromo NON è disponibile per il modello RIFT



**Verticale Doppio Disallineato Idraulico SX e DX**

Modello	H (cm)	L (cm)	Resa Termica in Watt		Prezzo Bianco std. Cat. C0 (€)	Prezzo Categoria C1/C2 (€)	Prezzo Categoria C3 (€)	<sup>(1)</sup> Prezzo Multi_Color (€)
			Versione COLORATA ΔT. 50°C	ΔT. 30°C				
 RFTVDDI2#DX100140	148,5	39,4	700	365				
 RFTVDDI2#SX100140	148,5	39,4	700	365				
RFTVDDI2#DX120160	168,5	39,4	821	428				
RFTVDDI2#SX120160	168,5	39,4	821	428				
RFTVDDI2#DX120180	188,5	39,4	870	453				
RFTVDDI2#SX120180	188,5	39,4	870	453				
RFTVDDI2#DX140180	188,5	39,4	942	491				
RFTVDDI2#SX140180	188,5	39,4	942	491				

(1) Nella versione MULTICOLOR il codice è VDDI2M e devono essere specificati i diversi colori

**Gruppo Valvole Remoto - GVR**

Per maggiori informazioni in merito alla scelta delle valvole vedi pag. 316

Codice	Descrizione	Finiture	Prezzo (€)
GVR#...	Gruppo valvola Termostattabile e detettore INCASSO a collegamento REMOTO	Cromata	
GVRTG#...	Gruppo valvola Termostatica e detettore INCASSO a collegamento REMOTO*	Galvanica	
GVRC#...	Gruppo valvola Termostattabile e detettore INCASSO a collegamento REMOTO	Colorata	
GVRTC#...	Gruppo valvola Termostatica e detettore INCASSO a collegamento REMOTO*	Colorata	
Finiture Galvaniche: Vedere tabella finiture speciali Tubes Finiture Colorate: Vedere mazzetta colori Tubes categoria C0, C1, C2 e C3 * Il prezzo non comprende il costo della testina termostatica (vedi pag. 324)			

# RIFT ORIZZONTALE 15.24 DOPPIO DISALLINEATO IDRAULICO

Calorifero di DESIGN a funzionamento idraulico in ALLUMINIO

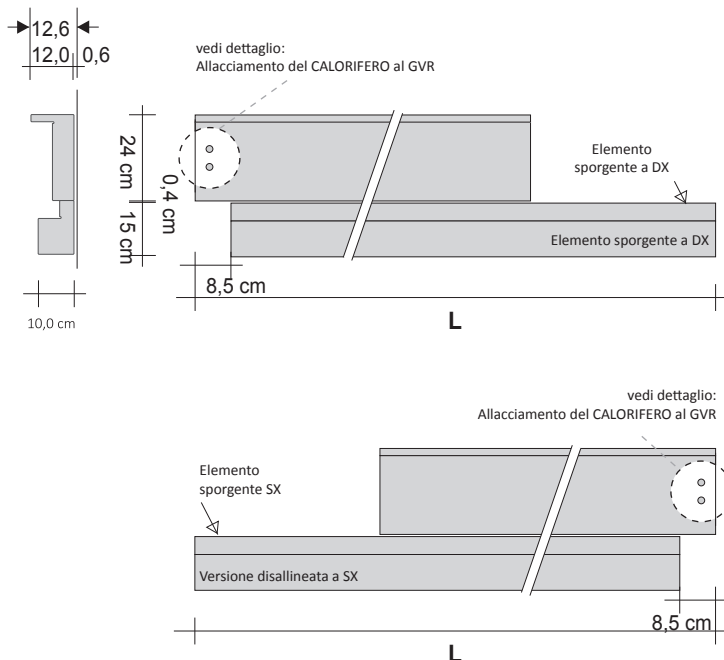

## Allacciamento del CALORIFERO al GVR

## Allacciamento del GVR

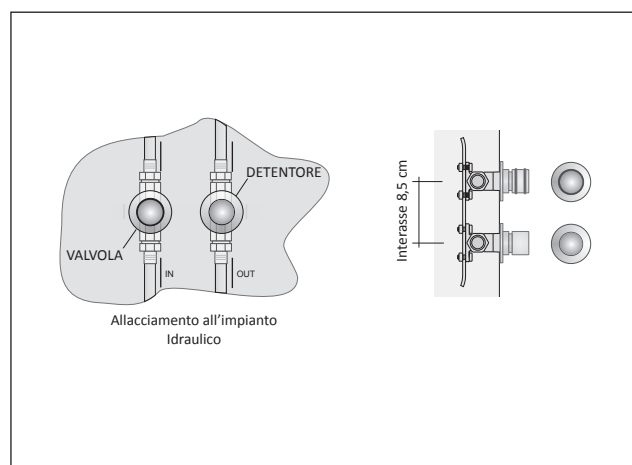
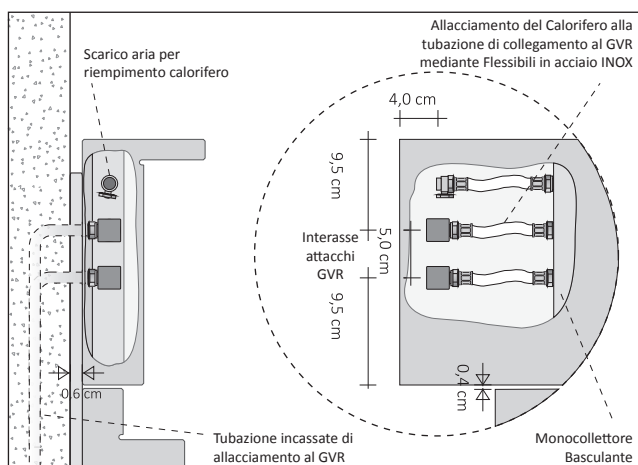

## Accessori RIFT



Appendino cod. ZAAPRFT#...



Mensola RIFT  
L 48 cm cod. ZAMRFT48#...  
L 60 cm cod. ZAMRFT60#...

Codice	Descrizione	Finiture	Prezzo (€)
ZAAPRFT#...	Appendino RIFT in ottone GALVANICO	Cromo, Stagno Lucido Nichel Nero e Oro	
ZAAPRFTC#...	Appendino RIFT in ottone COLORATO	Colori Tubes* cat. C0, C1, C2, C3	
ZAMRFT4824#LNN ZAMRFT6024#LNN ZAMRFT4815#LNN ZAMRFT6015#LNN	Mensola Porta oggetti x RIFT 24 in legno cm 48x15 Mensola Porta oggetti x RIFT 24 in legno cm 60x15 Mensola Porta oggetti x RIFT 15 in legno cm 48x15 Mensola Porta oggetti x RIFT 15 in legno cm 60x15	Finitura Legno Naturale	
ZAMRFT4824#LBC ZAMRFT6024#LBC ZAMRFT4815#LBC ZAMRFT6015#LBC	Mensola Porta oggetti x RIFT 24 in legno cm 48x15 Mensola Porta oggetti x RIFT 24 in legno cm 60x15 Mensola Porta oggetti x RIFT 15 in legno cm 48x15 Mensola Porta oggetti x RIFT 15 in legno cm 60x15	Finitura Bianco Opaco	

Codice del prodotto **RFTODDI2#DX1201609010R12**

RFTODDI2#DX120160 Codice articolo riportato nella tabella prezzi  
 9010 Codice colore/finitura riportato nella TABELLA COLORI TUBES Ufficiale  
 R12 Codice raccordo  
 DX disallineamento

SUPPLEMENTI COLORE Vedi tabella colori TUBES ufficiale

I supplementi colore sono calcolati sulla base del Bianco Standard cat. C0  
 RAL fuori tabella +30% previo richiesta di fattibilità  
 A Campione Richiedere fattibilità e preventivo  
 La finitura GRCR Grigio Cromo NON è disponibile per il modello RIFT



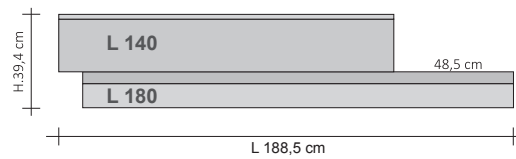
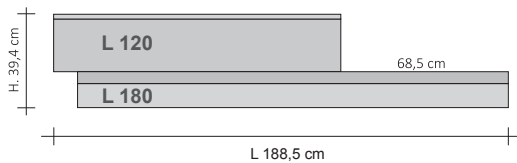
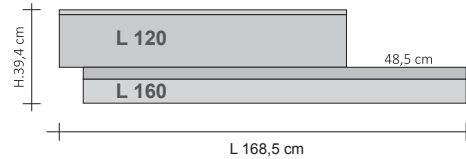
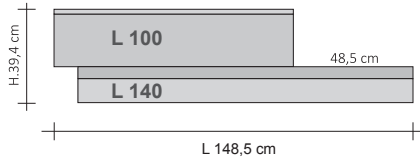

Versione disallineata a DX

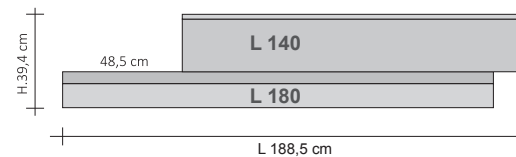
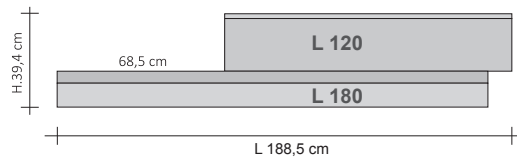
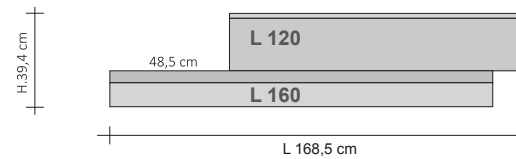
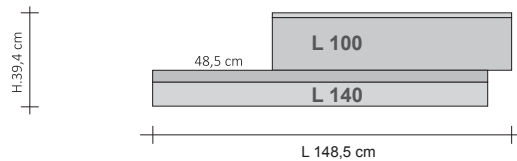

Versione disallineata a SX



Orizzontale Doppio Disallineato Idraulico

Modello	H (cm)	L (cm)	Resa Termica in Watt Versione COLORATA		Prezzo Bianco std. Cat. C0 (€)	Prezzo Categoria C1/C2 (€)	Prezzo Categoria Cat. C3 (€)	<sup>(1)</sup> Prezzo Multi_Color (€)
			ΔT. 50°C	ΔT. 30°C				
 RFTODDI2#DX100140	39,4	148,5	558	297				
RFTODDI2#SX100140								
 RFTODDI2#DX120160	39,4	168,5	654	348				
RFTODDI2#SX120160								
 RFTODDI2#DX120180	39,4	188,5	694	369				
RFTODDI2#SX120180								
 RFTODDI2#DX140180	39,4	188,5	750	399				
RFTODDI2#SX140180								

(1) Nella versione MULTICOLOR il codice è ODDI2M e devono essere specificati i diversi colori

Gruppo Valvole Remoto - GVR

Per maggiori informazioni in merito alla scelta delle valvole vedi pag. 316

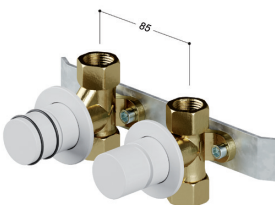
	Codice	Descrizione	Finiture	Prezzo (€)
	GVR#...	Gruppo valvola Termostattizzabile e detettore INCASSO a collegamento REMOTO	Cromata	
GVRTG#...	Gruppo valvola Termostatica e detettore INCASSO a collegamento REMOTO*	Galvanica		
GVRC#...	Gruppo valvola Termostattizzabile e detettore INCASSO a collegamento REMOTO	Colorata		
GVRTC#...	Gruppo valvola Termostatica e detettore INCASSO a collegamento REMOTO*	Colorata		
Finiture Galvaniche: Vedere tabella finiture speciali Tubes Finiture Colorate: Vedere mazzetta colori Tubes categoria C0, C1, C2 e C3 * Il prezzo non comprende il costo della testina termostatica (vedi pag. 324)				

# RIFT VERTICALE 15 MULTIPLO DISALLINEATO IDRAULICO

Calorifero di DESIGN a funzionamento idraulico in ALLUMINIO

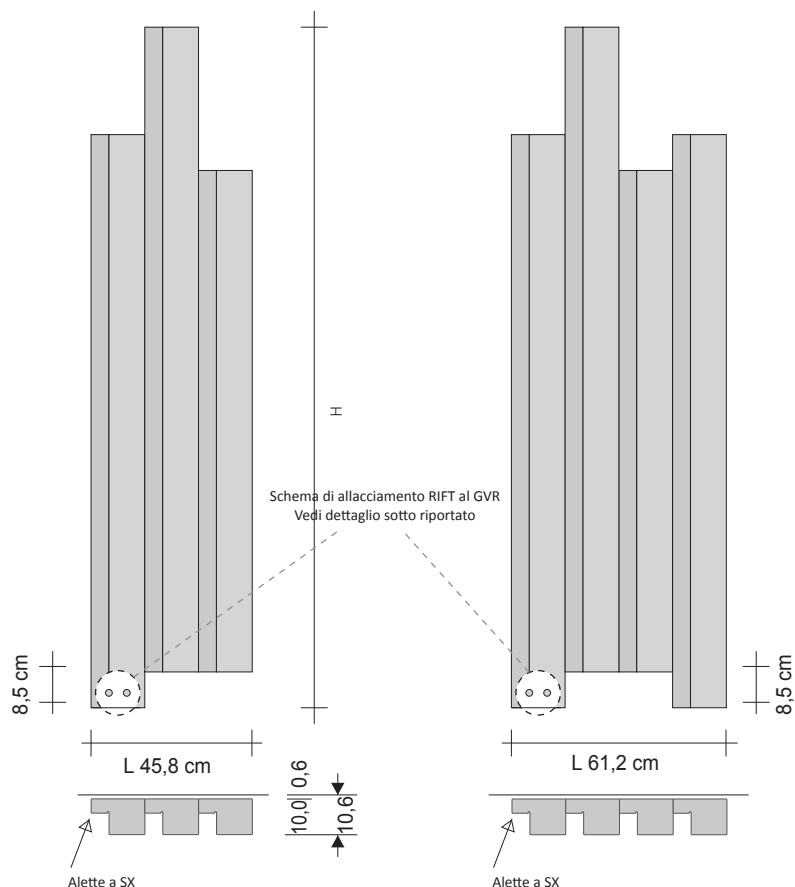

## Allacciamento del CALORIFERO al GVR

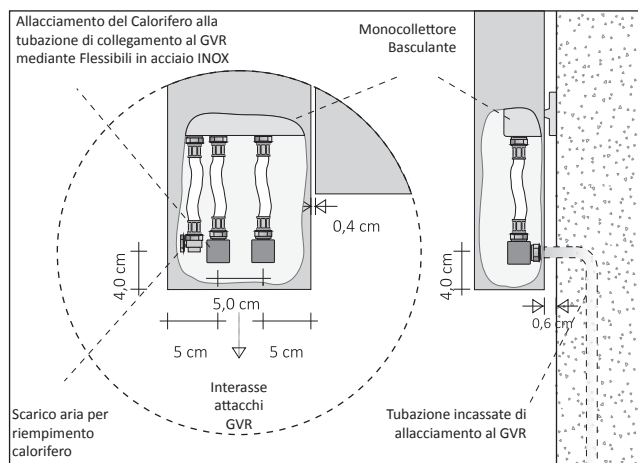

## Allacciamento del GVR

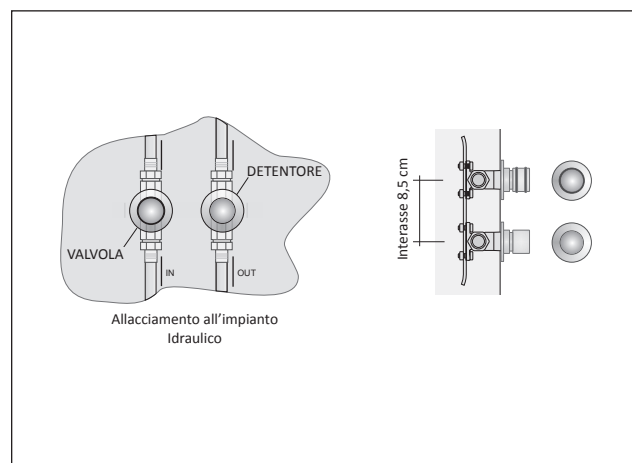

## Gruppo Valvole Remoto - GVR

Per maggiori informazioni in merito alla scelta delle valvole vedi pag. 316

	Codice	Descrizione	Finiture	Prezzo (€)
	GVR#...	Gruppo valvola Termostattizzabile e detentore INCASSO a collegamento REMOTO	Cromata	
	GVRTG#...	Gruppo valvola Termostatica e detentore INCASSO a collegamento REMOTO*	Galvanica	
	GVRC#...	Gruppo valvola Termostattizzabile e detentore INCASSO a collegamento REMOTO	Colorata	
	GVRTC#...	Gruppo valvola Termostatica e detentore INCASSO a collegamento REMOTO*	Colorata	
Finiture Galvaniche: Vedere tabella finiture speciali Tubes Finiture Colorate: Vedere mazzetta colori Tubes categoria C0, C1, C2 e C3 * Il prezzo non comprende il costo della testina termostatica (vedi pag. 324)				

Codice del prodotto **RFTV15MDI3#SX1709010R12**

RFTV15MDI3#SX170 Codice articolo riportato nella tabella prezzi  
 9010 Codice colore/finitura riportato nella TABELLA COLORI TUBES Ufficiale  
 R12 Codice raccordo  
 SX Aletta a SX

SUPPLEMENTI COLORE Vedi tabella colori TUBES ufficiale

I supplementi colore sono calcolati sulla base del Bianco Standard cat. C0  
 RAL fuori tabella +30% previo richiesta di fattibilità  
 A Campione Richiedere fattibilità e preventivo  
 La finitura GRGR Grigio Cromo NON è disponibile per il modello RIFT

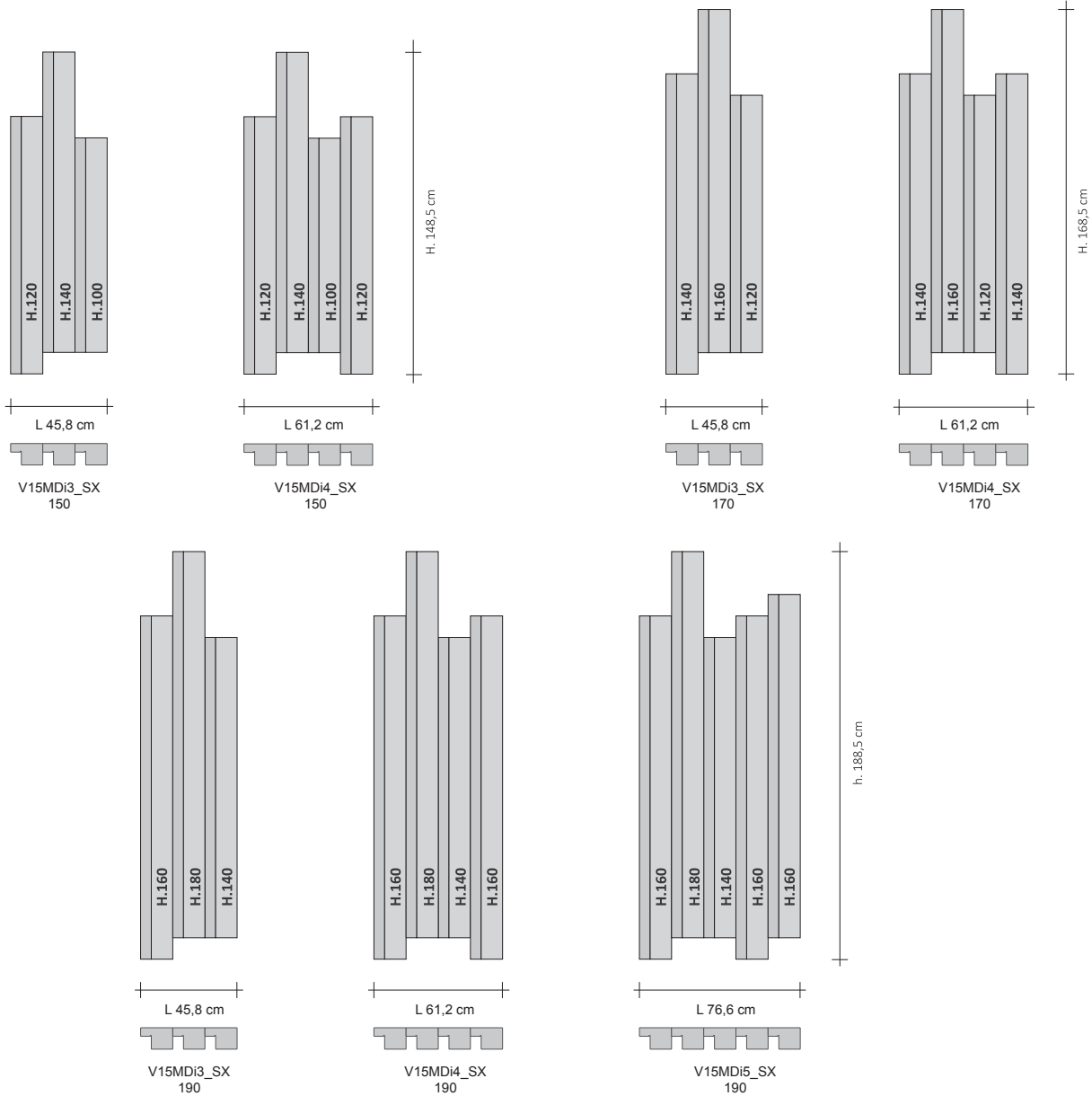

**Verticale MULTIPLO disallineato Idraulico SX e DX**

Modello	H (cm)	L (cm)	Resa Termica in Watt Versione COLORATA		Prezzo Bianco std. Cat. C0 (€)	Prezzo Categoria C1/C2 (€)	Prezzo Categoria Cat. C3 (€)	(1) Prezzo Multi_Color (€)
			ΔT. 50°C	ΔT. 30°C				
RFTV15MDI3#SX150	148,5	45,8	794	419				
RFTV15MDI3#SX170	168,5	45,8	926	489				
RFTV15MDI3#SX190	188,5	45,8	1059	559				
RFTV15MDI4#SX150	148,5	61,2	1059	559				
RFTV15MDI4#SX170	168,5	61,2	1235	652				
RFTV15MDI4#SX190	188,5	61,2	1412	746				
RFTV15MDI5#SX190	188,5	76,6	1764	932				

(1) Nella versione MULTICOLOR il codice è V15MDI3M e devono essere specificati i diversi colori

# RIFT ORIZZONTALE 15 MULTIPLO DISALLINEATO IDRAULICO

Calorifero di DESIGN a funzionamento idraulico in ALLUMINIO

EN <sup>★</sup>442 <sup>★</sup>EURONORM HW

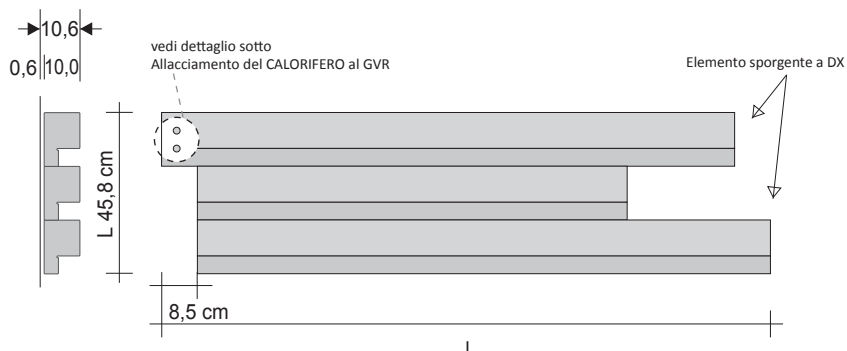

## Allacciamento del CALORIFERO al GVR

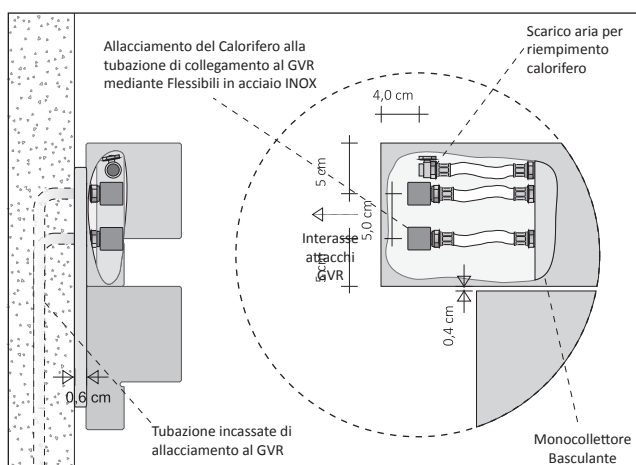

## Allacciamento del GVR

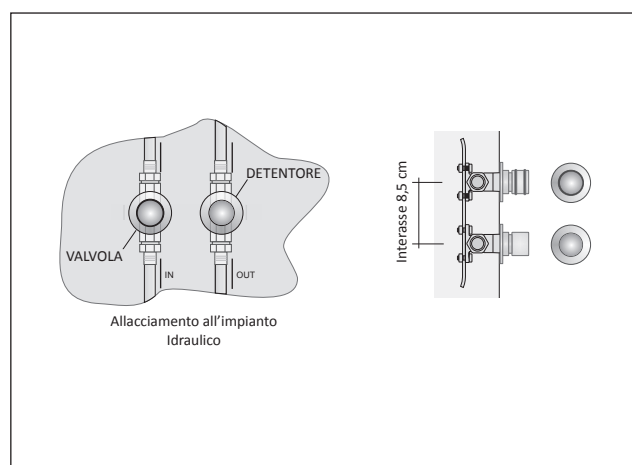

## Accessori RIFT



Appendino cod. ZAAPRFT#...



Mensola RIFT  
L 48 cm cod. ZAMRFT48#...  
L 60 cm cod. ZAMRFT60#...

Codice	Descrizione	Finiture	Prezzo (€)
ZAAPRFT#...	Appendino RIFT in ottone GALVANICO	Cromo, Stagno Lucido Nichel Nero e Oro	
ZAAPRFTC#...	Appendino RIFT in ottone COLORATO	Colori Tubes* cat. C0, C1, C2, C3	
ZAMRFT4824#LNN ZAMRFT6024#LNN ZAMRFT4815#LNN ZAMRFT6015#LNN	Mensola Porta oggetti x RIFT 24 in legno cm 48x15 Mensola Porta oggetti x RIFT 24 in legno cm 60x15 Mensola Porta oggetti x RIFT 15 in legno cm 48x15 Mensola Porta oggetti x RIFT 15 in legno cm 60x15	Finitura Legno Naturale	
ZAMRFT4824#LBC ZAMRFT6024#LBC ZAMRFT4815#LBC ZAMRFT6015#LBC	Mensola Porta oggetti x RIFT 24 in legno cm 48x15 Mensola Porta oggetti x RIFT 24 in legno cm 60x15 Mensola Porta oggetti x RIFT 15 in legno cm 48x15 Mensola Porta oggetti x RIFT 15 in legno cm 60x15	Finitura Bianco Opaco	

Codice del prodotto **RFTO15MDI3#SX1709010R12**

RFTO15MDI3#SX170 Codice articolo riportato nella tabella prezzi  
 9010 Codice colore/finitura riportato nella TABELLA COLORI TUBES Ufficiale  
 R12 Codice raccordo  
 SX disallineamento

SUPPLEMENTI COLORE Vedi tabella colori TUBES ufficiale

I supplementi colore sono calcolati sulla base del Bianco Standard cat. C0  
 RAL fuori tabella +30% previo richiesta di fattibilità  
 A Campione Richiedere fattibilità e preventivo  
 La finitura GRGR Grigio Cromo NON è disponibile per il modello RIFT

**Versione disallineata a DX**

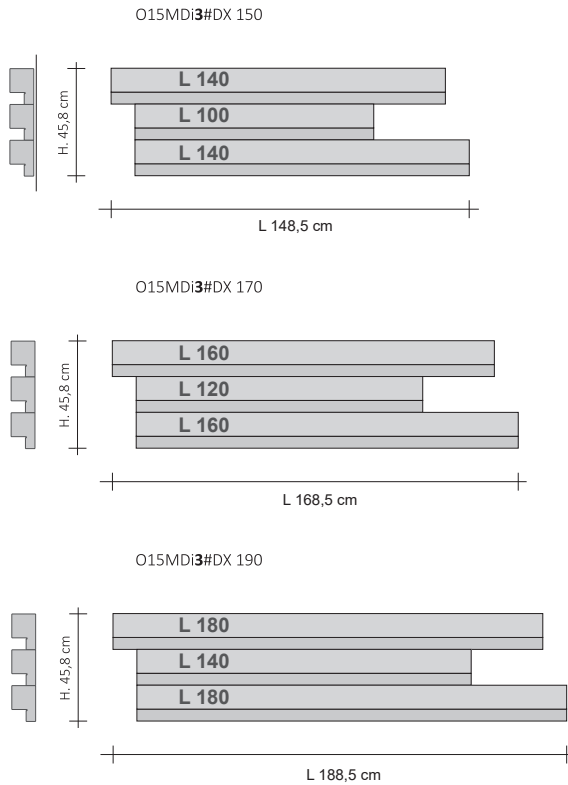

**Versione disallineata a SX**

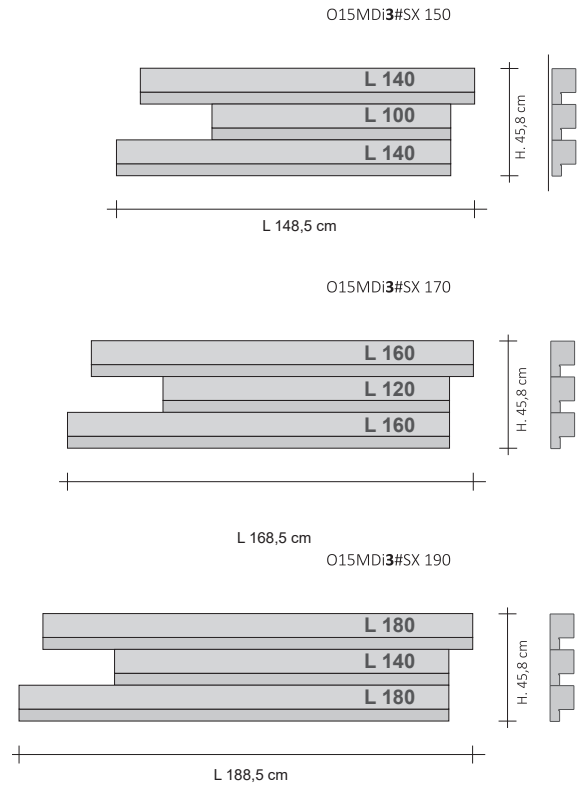

**Orizzontale MULTIPLIO 15 disallineato idraulico DX e SX**

Modello	H (cm)	L (cm)	Resa Termica in Watt Versione COLORATA		Prezzo Bianco std. Cat. C0 (€)	Prezzo Categoria C1/C2 (€)	Prezzo Categoria Cat. C3 (€)	<sup>(1)</sup> Prezzo Multi_Color (€)
			ΔT. 50°C	ΔT. 30°C				
RFTO15MDI3#DX150	45,8	148,5	838	445				
RFTO15MDI3#DX170	45,8	168,5	970	516				
RFTO15MDI3#DX190	45,8	188,5	1103	586				

(1) Nella versione MULTICOLOR il codice è O15MDI3M e devono essere specificati i diversi colori

**Gruppo Valvole Remoto - GVR**

Per maggiori informazioni in merito alla scelta delle valvole vedi pag. 316

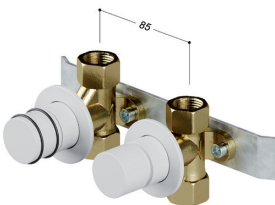
	Codice	Descrizione	Finiture	Prezzo (€)
	GVR#...	Gruppo valvola Termostattizzabile e detettore INCASSO a collegamento REMOTO	Cromata	
GVRTG#...	Gruppo valvola Termostatica e detettore INCASSO a collegamento REMOTO*	Galvanica		
GVR#...	Gruppo valvola Termostattizzabile e detettore INCASSO a collegamento REMOTO	Colorata		
GVRTC#...	Gruppo valvola Termostatica e detettore INCASSO a collegamento REMOTO*	Colorata		

Finiture Galvaniche: Vedere tabella finiture speciali Tubes  
 Finiture Colorate: Vedere mazzetta colori Tubes categoria C0, C1, C2 e C3  
 \* Il prezzo non comprende il costo della testina termostatica (vedi pag. 324)



# RIFT VERTICALE 24 SINGOLO ELETTRICO

Calorifero di DESIGN a funzionamento elettrico in ALLUMINIO



EL

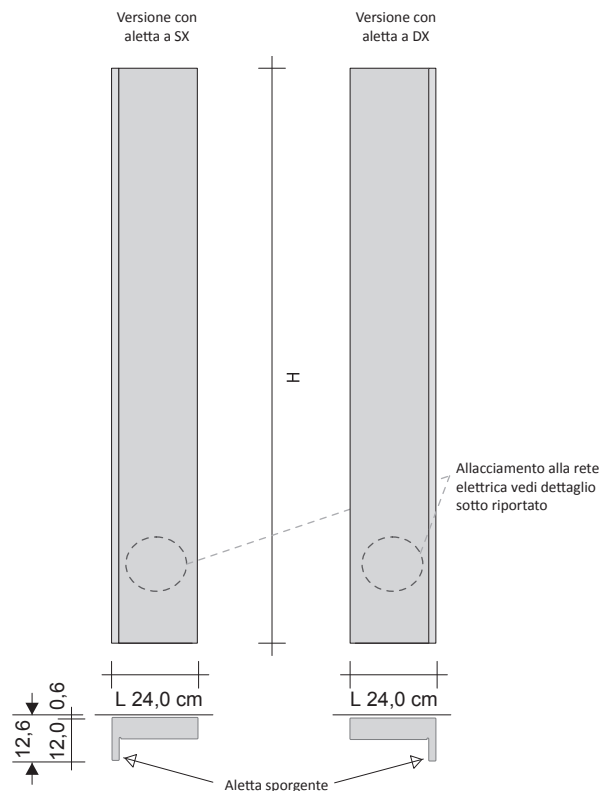

## SCHEMA DEGLI ALLACCIAMENTI

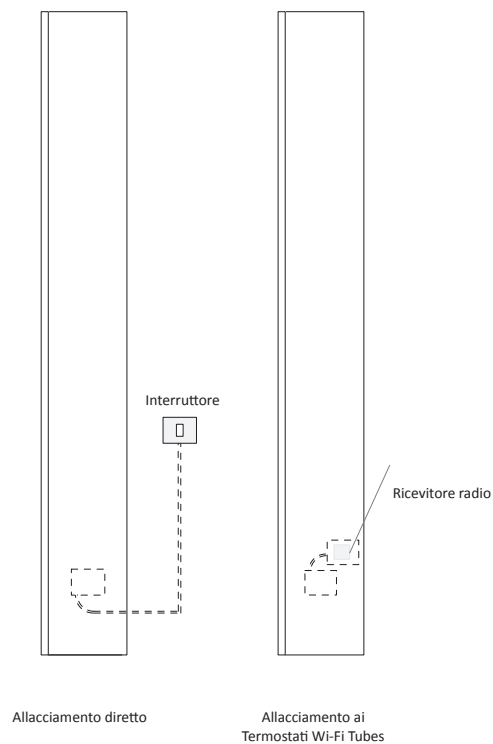

## Regolazione Elettriche

cod. ZRF007  
KIT Crono Termostato ambiente digitale wireless + ricevitore wi-fi

## Cavo di allacciamento alla rete elettrica

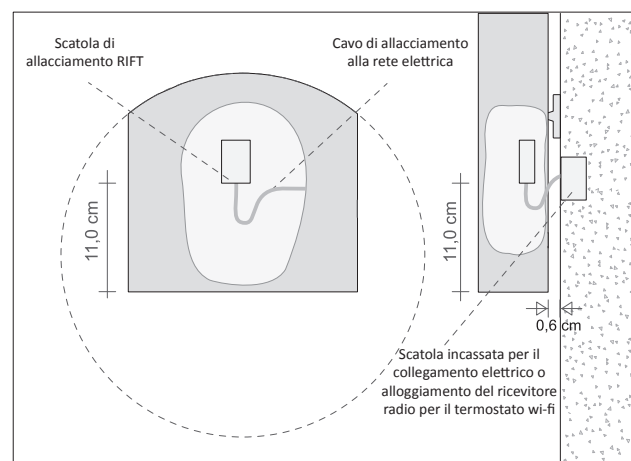

Codice del prodotto **RFTV24SE#SX140901003**







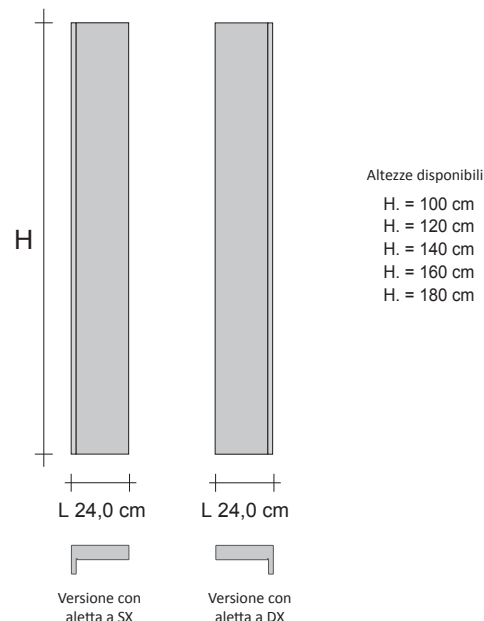



RFTV24SE#SX140 Codice articolo riportato nella tabella prezzi  
 9010 Codice colore/finitura riportato nella TABELLA COLORI TUBES Ufficiale  
 SX Aletta

**SUPPLEMENTI COLORE**

Vedi tabella colori TUBES ufficiale  
 Supplementi calcolati su categoria C0  
 RAL Fuori tabella +30%\*  
 A campione su preventivo\*  
 \* Per queste categorie richiedere fattibilità



**Verticale Singolo ELETTRICO SX e DX**

Modello	H (cm)	L (cm)	Resistenza Elettrica (Watt)	Prezzo Bianco std. Cat. C0 (€)	Prezzo Categoria C1/C2 (€)	Prezzo Categoria Cat. C3 (€)
 RFTV24SE#SX100	100,0	24,0	210 W			
 RFTV24SE#SX120	120,0	24,0	280 W			
 RFTV24SE#SX140	140,0	24,0	350 W			
 RFTV24SE#SX160	160,0	24,0	500 W			
 RFTV24SE#SX180	180,0	24,0	560 W			
 RFTV24SE#DX100	100,0	24,0	210 W			
 RFTV24SE#DX120	120,0	24,0	280 W			
 RFTV24SE#DX140	140,0	24,0	350 W			
 RFTV24SE#DX160	160,0	24,0	500 W			
 RFTV24SE#DX180	180,0	24,0	560 W			

Per i colori RAL fuori tabella aumento del 30 % sul prezzo del Bianco C0 richiedendo preventivamente la fattibilità. Colorazione GRGR Grigio Cromo NON disponibile per il modello RIFT.

**Accessori RIFT**



Appendino cod. ZAAPRFT#...



Porta salviette cod. ZAPSRFT#...

Codice	Descrizione	Finiture	Prezzo (€)
ZAAPRFT# ZAPSRFT#	Appendino RIFT in ottone GALVANICO Porta Salviette in ottone GALVANICO	Cromo, Stagno Lucido Nichel Nero e Oro	
ZAAPRFTC# ZAPSRFTC#	Appendino RIFT in ottone COLORATO Porta Salviette in ottone COLORATO	Colori Tubes* cat. C0, C1, C2	

\* la colorazione GRGR Grigio Cromo NON è disponibile

**REGOLAZIONI ELETTRICHE**

La regolazione elettrica viene eseguita mediante l'utilizzo del termostato ZRF007 che permette la regolazione della temperatura in ambiente interagendo con un massimo di 5 caloriferi.

Codice	Descrizione	Finiture	Prezzo (€)
ZRF007	Kit Termostato Ambiente in radiofrequenza con programmatore settimanale da parete, senza fili e certificato ECDesign. Il Kit comprende il ricevitore in radiofrequenza per scatola a muro da installare obbligatoriamente.	Bianco	

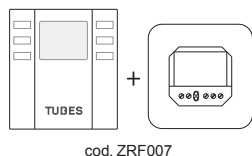

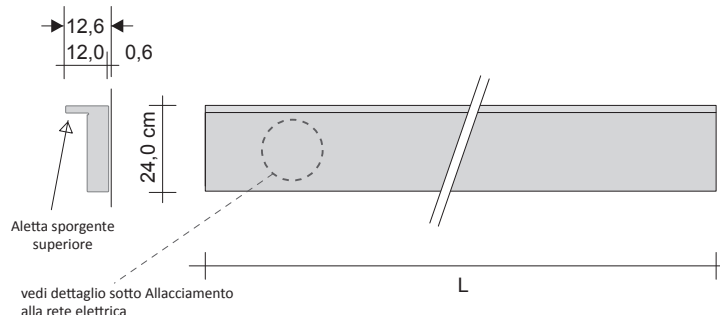

## SCHEMA DEGLI ALLACCIAMENTI

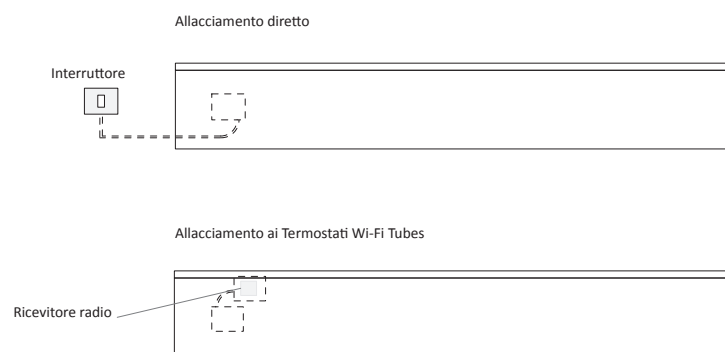

## Regolazione Elettriche

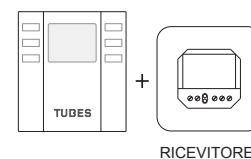

cod. ZRF007  
KIT Crono Termostato ambiente digitale wireless + ricevitore wi-fi

## Cavo di allacciamento alla rete elettrica

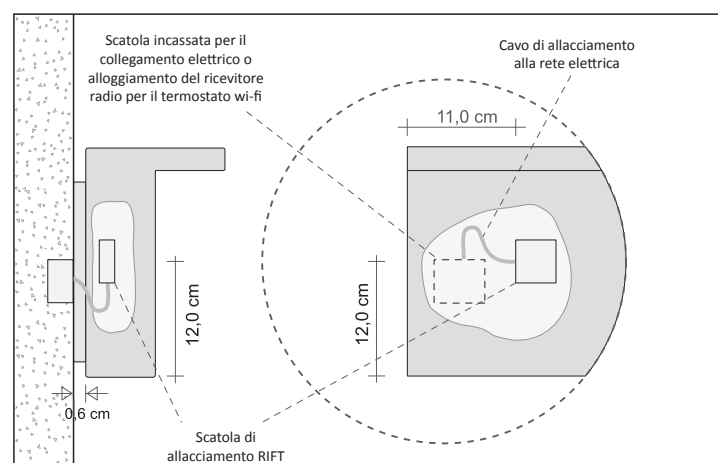

Codice del prodotto **RFTO24SE#SU140901003**

RFTO24SE#SU140 Codice articolo riportato nella tabella prezzi  
 9010 Codice colore/finitura riportato nella TABELLA COLORI TUBES Ufficiale  
 SU Aletta

**SUPPLEMENTI COLORE**

Vedi tabella colori TUBES ufficiale  
 Supplementi calcolati su categoria C0  
 RAL Fuori tabella +30%\*  
 A campione su preventivo\*  
 \* Per queste categorie richiedere fattibilità

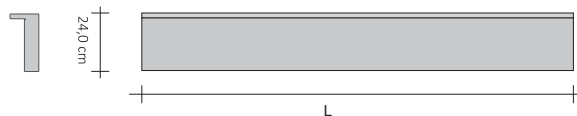

Larghezze disponibili

- L. = 100 cm
- L. = 120 cm
- L. = 140 cm
- L. = 160 cm
- L. = 180 cm

**Orizzontale Singolo ELETTRICO**

Modello	H (cm)	L (cm)	Resistenza Elettrica (Watt)	Prezzo Bianco std. Cat. C0 (€)	Prezzo Categoria C1/C2 (€)	Prezzo Categoria Cat. C3 (€)
RFTO24SE#SU100	24,0	100,0	210 W			
RFTO24SE#SU120	24,0	120,0	280 W			
RFTO24SE#SU140	24,0	140,0	350 W			
RFTO24SE#SU160	24,0	160,0	500 W			
RFTO24SE#SU180	24,0	180,0	560 W			

Per i colori RAL fuori tabella aumento del 30 % sul prezzo del Bianco C0 richiedendo preventivamente la fattibilità. Colorazione GRGR Grigio Cromo NON disponibile per il modello RIFT.

**Accessori RIFT**



Appendino cod. ZAAPRFT#...



Mensola RIFT  
 L 48 cm cod. ZAMRFT48#...  
 L 60 cm cod. ZAMRFT60#...

Codice	Descrizione	Finiture	Prezzo (€)
ZAAPRFT#...	Appendino RIFT in ottone GALVANICO	Cromo, Stagno Lucido Nichel Nero e Oro	
ZAAPRFTC#...	Appendino RIFT in ottone COLORATO	Colori Tubes* cat. C0, C1, C2	
ZAMRFT4824#LNN ZAMRFT6024#LNN ZAMRFT4815#LNN ZAMRFT6015#LNN	Mensola Porta oggetti x RIFT 24 in legno cm 48x15 Mensola Porta oggetti x RIFT 24 in legno cm 60x15 Mensola Porta oggetti x RIFT 15 in legno cm 48x15 Mensola Porta oggetti x RIFT 15 in legno cm 60x15	Legno Naturale	
ZAMRFT4824#LBC ZAMRFT6024#LBC ZAMRFT4815#LBC ZAMRFT6015#LBC	Mensola Porta oggetti x RIFT 24 in legno cm 48x15 Mensola Porta oggetti x RIFT 24 in legno cm 60x15 Mensola Porta oggetti x RIFT 15 in legno cm 48x15 Mensola Porta oggetti x RIFT 15 in legno cm 60x15	Bianco Opaco	

\* la colorazione GRGR Grigio Cromo NON è disponibile

**REGOLAZIONI ELETTRICHE**

La regolazione elettrica viene eseguita mediante l'utilizzo del termostato ZRF007 che permette la regolazione della temperatura in ambiente interagendo con un massimo di 5 caloriferi.

Codice	Descrizione	Finiture	Prezzo (€)
ZRF007	Kit Termostato Ambiente in radiofrequenza con programmatore settimanale da parete, senza fili e certificato ECodesign. Il Kit comprende il ricevitore in radiofrequenza per scatola a muro da installare obbligatoriamente.	Bianco	

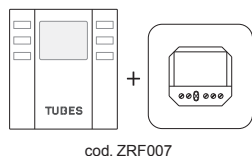

# RIFT VERTICALE 2.24 DOPPIO ALLINEATO ELETTRICO

Calorifero di DESIGN a funzionamento elettrico in ALLUMINIO



EL

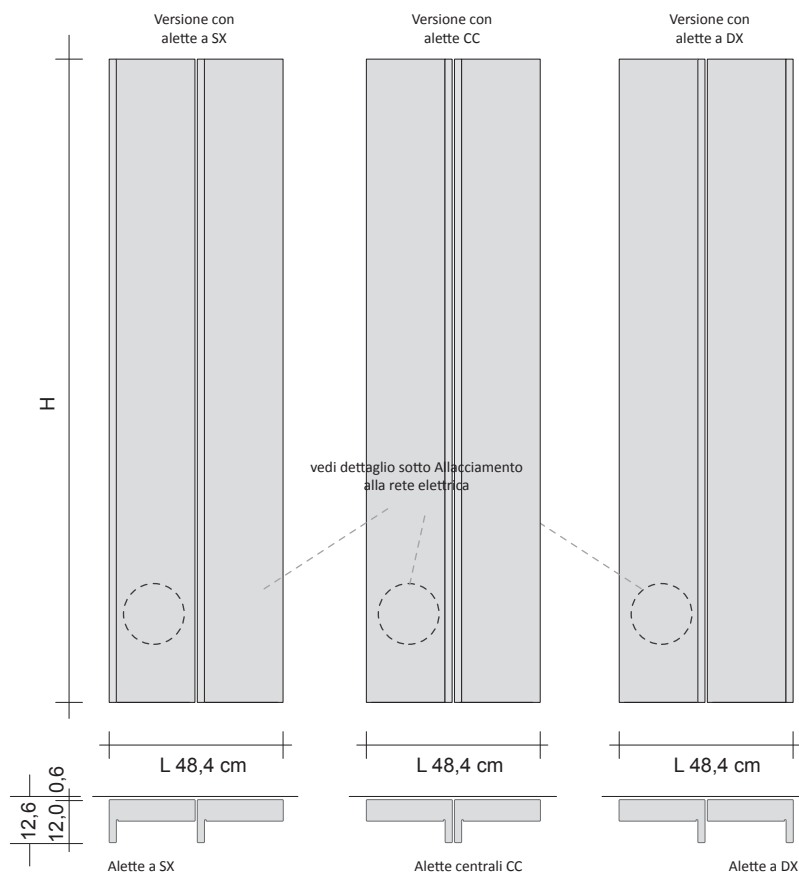

## SCHEMA DEGLI ALLACCIAMENTI

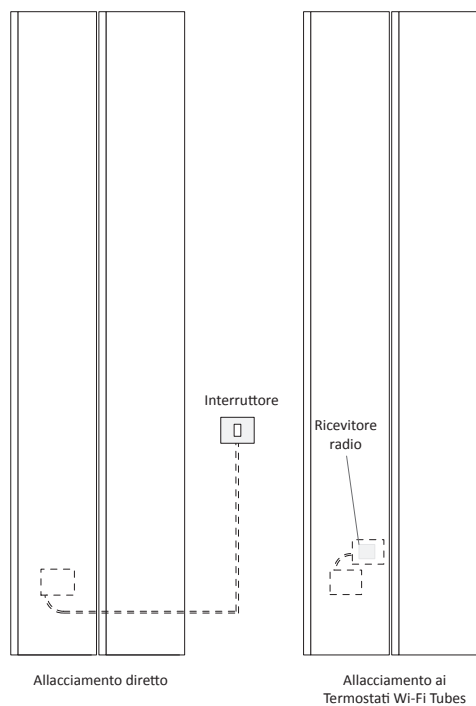

## Regolazione Elettriche

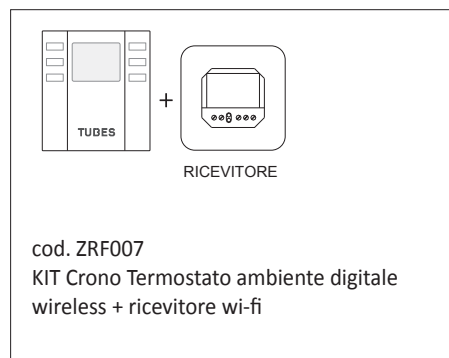

## Cavo di allacciamento alla rete elettrica

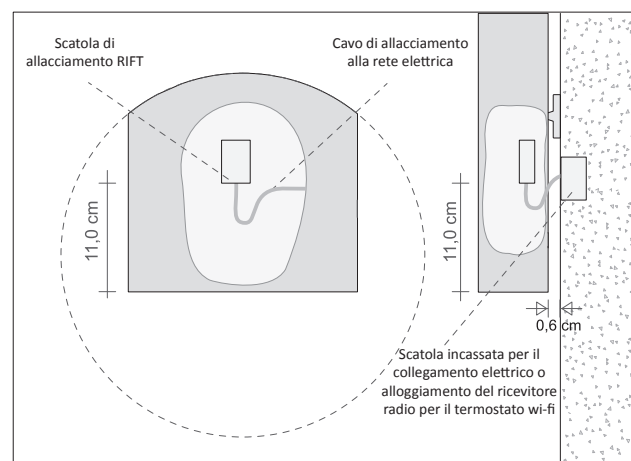

Codice del prodotto **RFTV24DE#DX180901011**

RFTV24DE#DX180 Codice articolo riportato nella tabella prezzi  
 9010 Codice colore/finitura riportato nella TABELLA COLORI TUBES Ufficiale  
 DX Aletta

**SUPPLEMENTI COLORE**

Vedi tabella colori TUBES ufficiale  
 Supplementi calcolati su categoria C0  
 RAL Fuori tabella +30%\*  
 A campione su preventivo\*  
 \* Per queste categorie richiedere fattibilità

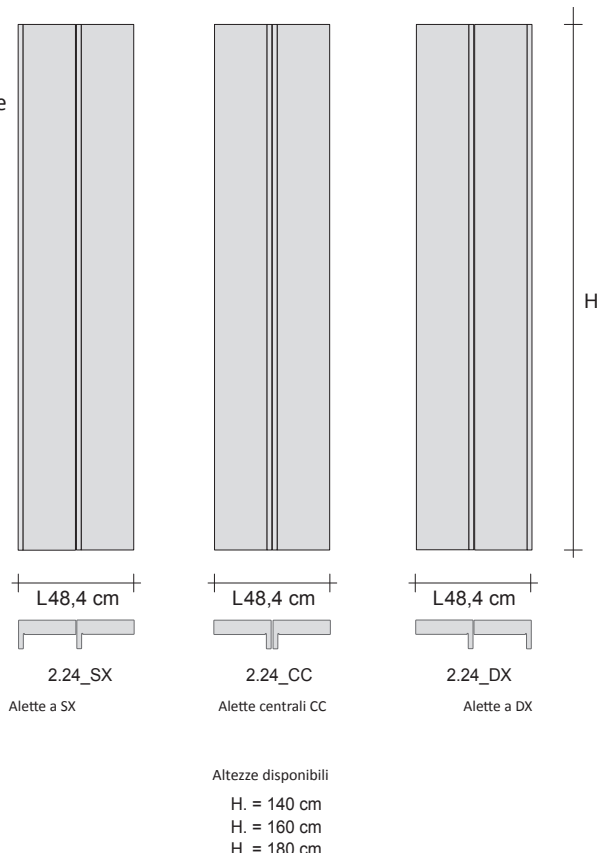

**Verticale 24 Doppio Allineato Elettrico Sx, CC e DX**

Modello	H (cm)	L (cm)	Resistenza Elettrica (Watt)	Prezzo Bianco std. Cat. C0 (€)	Prezzo Categoria C1/C2 (€)	Prezzo Categoria Cat. C3 (€)	Prezzo Multi_Color (2) (€)
RFTV24DE#SX140	140,0	48,4	700 W				
RFTV24DE#SX160	160,0	48,4	1000 W				
RFTV24DE#SX180	180,0	48,4	1120 W				

Per i colori RAL fuori tabella aumento del 30 % sul prezzo del Bianco C0 richiedendo preventivamente la fattibilità. Colorazione GRGR Grigio Cromo NON disponibile per il modello RIFT.  
 (1) Nella versione MULTICOLOR il codice è V24DEM, in questo caso devono essere specificati i diversi colori.



Appendino cod. ZAAPRFT#...

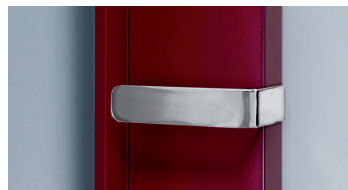

Porta salviette cod. ZAPSRFT#...

**Accessori RIFT**

Codice	Descrizione	Finiture	Prezzo (€)
ZAAPRFT#	Appendino RIFT in ottone GALVANICO	Cromo, Stagno Lucido Nichel Nero e Oro	
ZAPSRFT#	Porta Salviette in ottone GALVANICO		
ZAAPRFTC#	Appendino RIFT in ottone COLORATO	Colori Tubes* cat. C0, C1, C2	
ZAPSRFTC#	Porta Salviette in ottone COLORATO		

\* la colorazione GRGR Grigio Cromo NON è disponibile

**REGOLAZIONI ELETTRICHE**

La regolazione elettrica viene eseguita mediante l'utilizzo del termostato ZRF007 che permette la regolazione della temperatura in ambiente interagendo con un massimo di 5 caloriferi.

Codice	Descrizione	Finiture	Prezzo (€)
ZRF007	Kit Termostato Ambiente in radiofrequenza con programmatore settimanale da parete, senza fili e certificato ECodesign. Il Kit comprende il ricevitore in radiofrequenza per scatola a muro da installare obbligatoriamente.	Bianco	

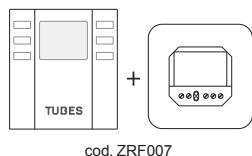

# RIFT VERTICALE 15.24 DOPPIO DISALLINEATO ELETTRICO

Calorifero di DESIGN a funzionamento elettrico in ALLUMINIO



EL

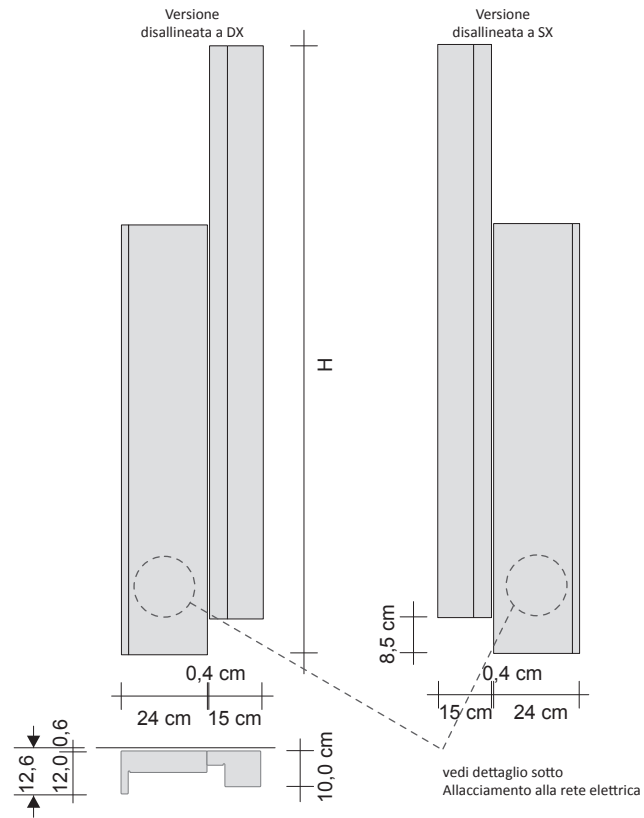

## SCHEMA DEGLI ALLACCIAMENTI

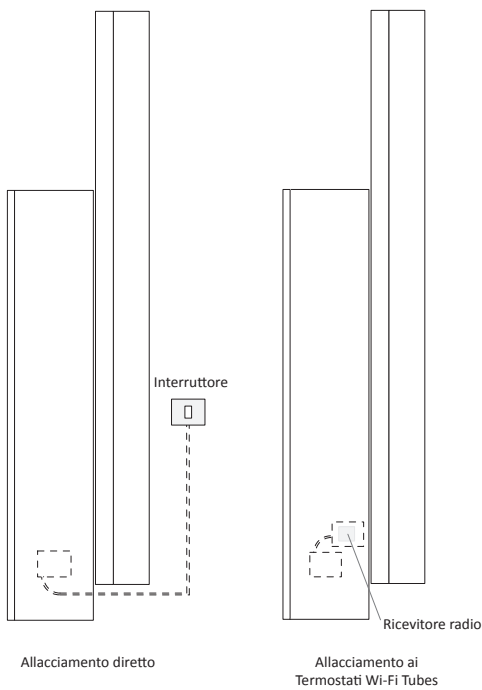

## Regolazione Elettriche

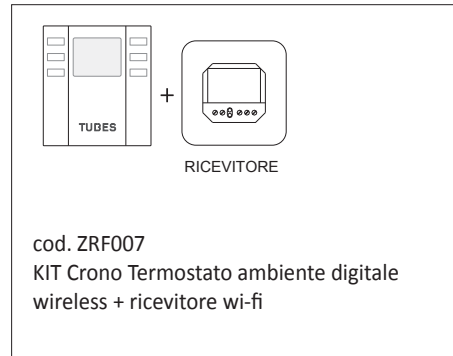

## Cavo di allacciamento alla rete elettrica

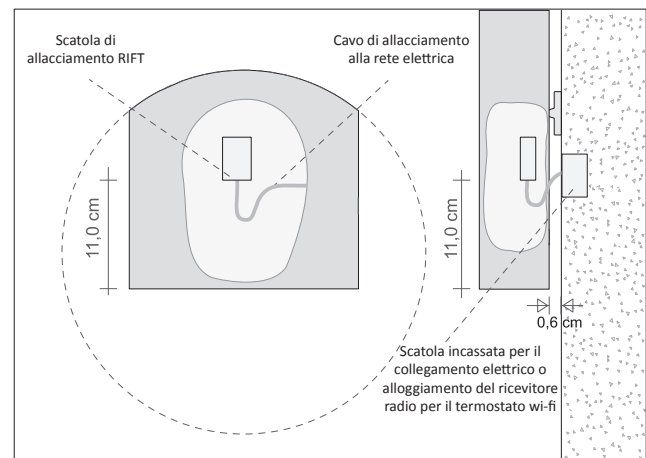

Codice del prodotto **RFTVDDE2#DX120160901007**

RFTVDDE2#DX120160 Codice articolo riportato nella tabella prezzi

9010

Codice colore/finitura riportato nella TABELLA COLORI TUBES Ufficiale

DX

Aletta

**SUPPLEMENTI COLORE**

Vedi tabella colori TUBES ufficiale

Supplementi calcolati su categoria C0





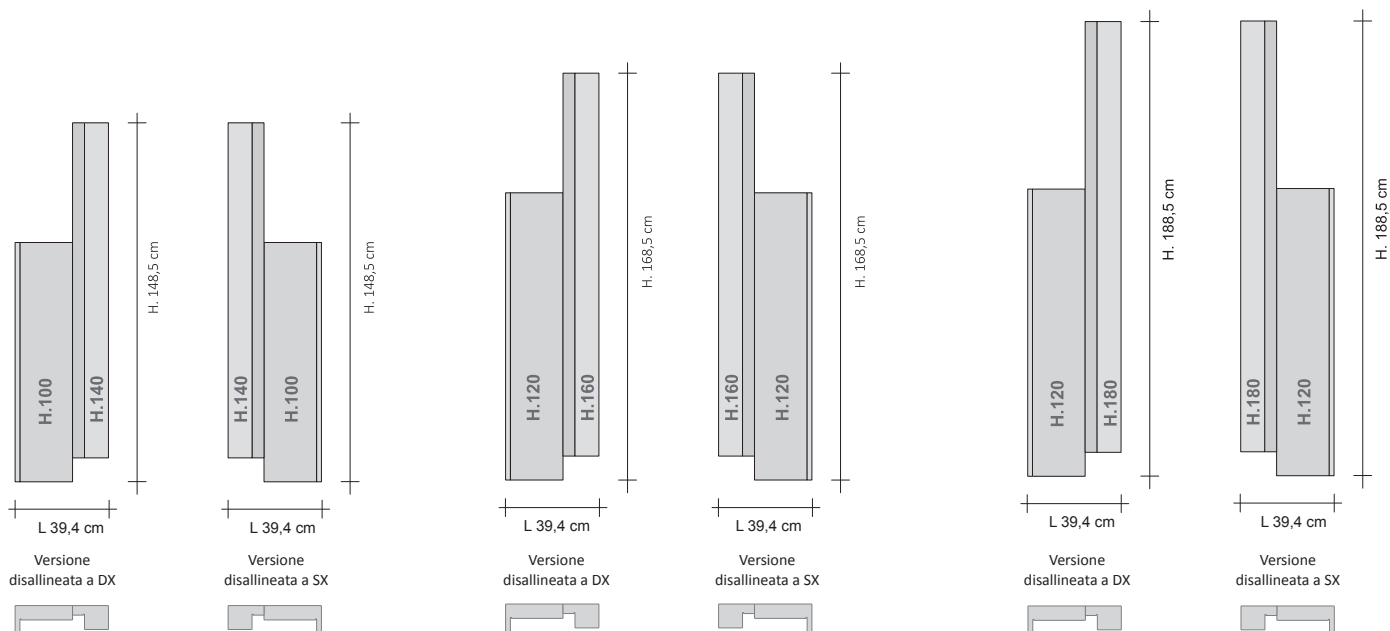

RAL Fuori tabella +30%\*

A campione su preventivo\*

\* Per queste categorie richiedere fattibilità



**Verticale Doppio Disallineato Elettrico DX e SX**

Modello	H (cm)	L (cm)	Resistenza Elettrica (Watt)	Prezzo Bianco std. Cat. C0 (€)	Prezzo Categoria C1/C2 (€)	Prezzo Categoria Cat. C3 (€)	Prezzo Multi_Color (2) (€)
 RFTVDDE2#DX100140	148,5	39,4	490 W				
 RFTVDDE2#SX100140	148,5	39,4	490 W				
 RFTVDDE2#DX120160	168,5	39,4	630 W				
 RFTVDDE2#SX120160	168,5	39,4	630 W				
 RFTVDDE2#DX120180	188,5	39,4	780 W				
 RFTVDDE2#SX120180	188,5	39,4	780 W				

Per i colori RAL fuori tabella aumento del 30 % sul prezzo del Bianco C0 richiedendo preventivamente la fattibilità. Colorazione GRGR Grigio Cromo NON disponibile per il modello RIFT.  
 (1) Nella versione MULTICOLOR il codice è VDDE2M, in questo caso devono essere specificati i diversi colori.



Appendino cod. ZAAPRFT#...



Porta salviette cod. ZAPSRFT#...

**Accessori RIFT**

Codice	Descrizione	Finiture	Prezzo (€)
ZAAPRFT#	Appendino RIFT in ottone GALVANICO	Cromo, Stagno Lucido Nichel Nero e Oro	
ZAPSRFT#	Porta Salviette in ottone GALVANICO		
ZAAPRFTC#	Appendino RIFT in ottone COLORATO	Colori Tubes* cat. C0, C1, C2	
ZAPSRFTC#	Porta Salviette in ottone COLORATO		

\* la colorazione GRGR Grigio Cromo NON è disponibile

**REGOLAZIONI ELETTRICHE**

La regolazione elettrica viene eseguita mediante l'utilizzo del termostato ZRF007 che permette la regolazione della temperatura in ambiente interagendo con un massimo di 5 caloriferi.

Codice	Descrizione	Finiture	Prezzo (€)
ZRF007	Kit Termostato Ambiente in radiofrequenza con programmatore settimanale da parete, senza fili e certificato ECODESIGN. Il Kit comprende il ricevitore in radiofrequenza per scatola a muro da installare obbligatoriamente.	Bianco	

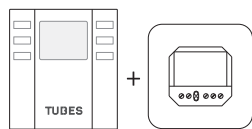

cod. ZRF007



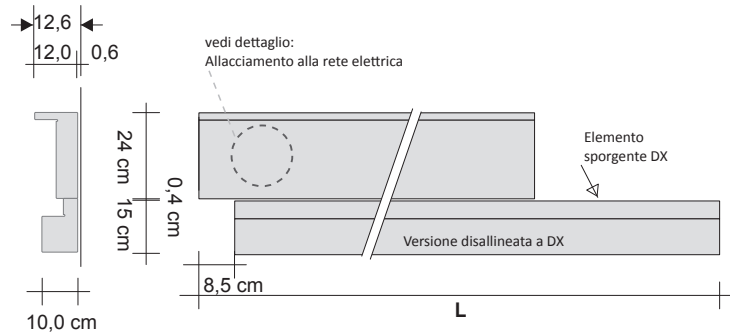
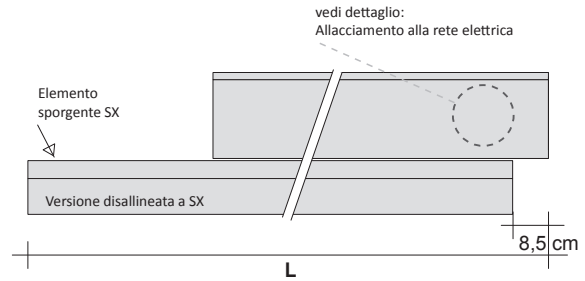

## SCHEMA DEGLI ALLACCIAMENTI

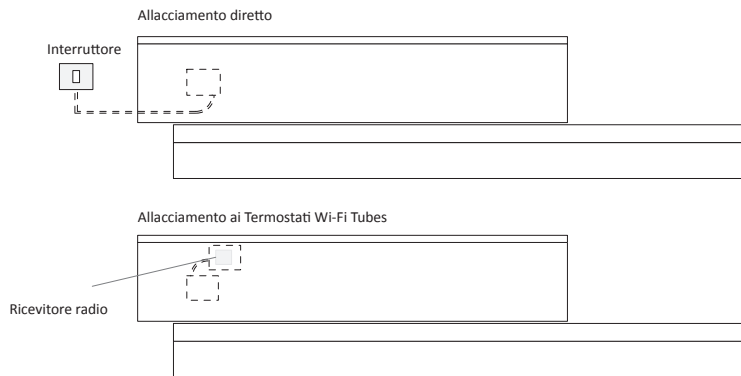

## Regolazione Elettriche

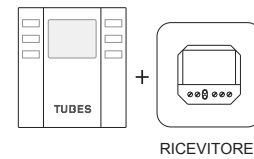

cod. ZRF007  
KIT Crono Termostato ambiente digitale wireless + ricevitore wi-fi

## Cavo di allacciamento alla rete elettrica

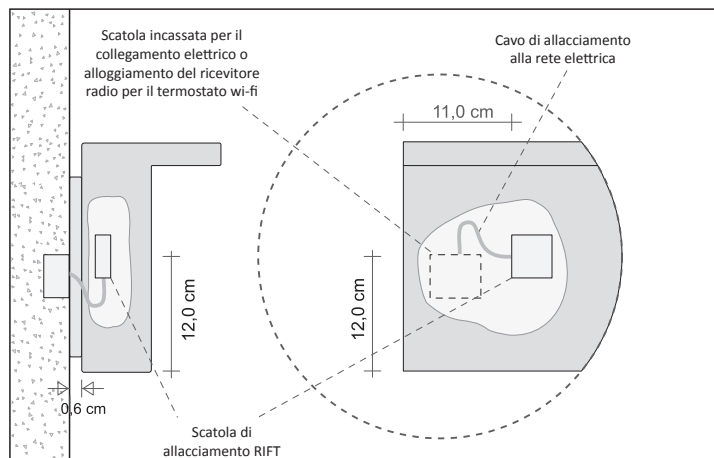

Codice del prodotto **RFTODDE2#DX120160901007**

RFTODDE2#DX120160 Codice articolo riportato nella tabella prezzi  
 9010 Codice colore/finitura riportato nella TABELLA COLORI TUBES Ufficiale  
 DX diseallineamento

**SUPPLEMENTI COLORE**

Vedi tabella colori TUBES ufficiale  
 Supplementi calcolati su categoria CO  
 RAL Fuori tabella +30%\*  
 A campione su preventivo\*  
 \* Per queste categorie richiedere fattibilità

**Versione disallineata a DX**

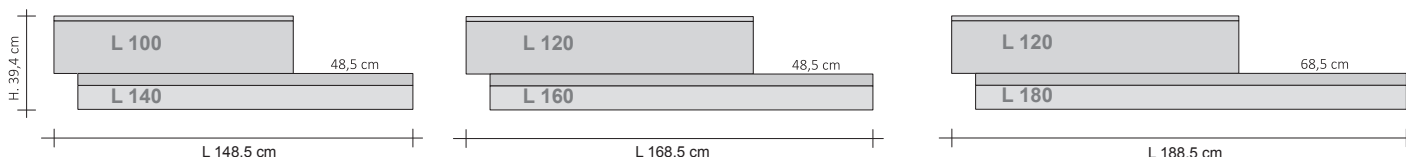

**Versione disallineata a SX**

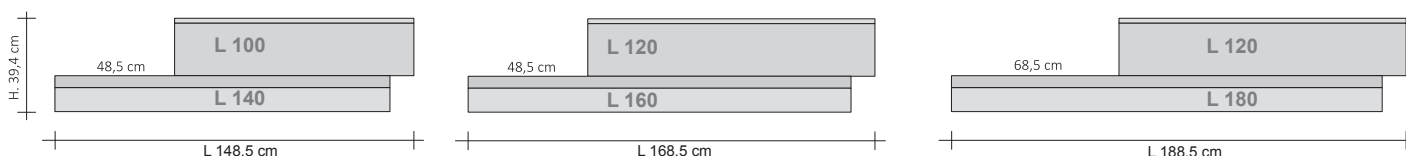

**Orizzontale Disallineato Elettrico DX e SX**

Modello	H (cm)	L (cm)	Resistenza Elettrica (Watt)	Prezzo Bianco std. Cat. C0 (€)	Prezzo Categoria C1/C2 (€)	Prezzo Categoria C3 (€)	Prezzo Multi_Color (2) (€)
RFTODDE2#DX100140	39,4	148,5	490 W				
RFTODDE2#SX100140	39,4	148,5	490 W				
RFTODDE2#DX120160	39,4	168,5	630 W				
RFTODDE2#SX120160	39,4	168,5	630 W				
RFTODDE2#DX120180	39,4	188,5	780 W				
RFTODDE2#SX120180	39,4	188,5	780 W				

Per i colori RAL fuori tabella aumento del 30 % sul prezzo del Bianco C0 richiedendo preventivamente la fattibilità. Colorazione GRGR Grigio Cromo NON disponibile per il modello RIFT.  
 (1) Nella versione MULTICOLOR il codice è ODDE2M, in questo caso devono essere specificati i diversi colori.

**Accessori RIFT**



Appendino cod. ZAAPRFT#...



Mensola RIFT  
 L 48 cm cod. ZAMRFT48#...  
 L 60 cm cod. ZAMRFT60#...

Codice	Descrizione	Finiture	Prezzo (€)
ZAAPRFT#...	Appendino RIFT in ottone GALVANICO	Cromo, Stagno Lucido Nichel Nero e Oro	
ZAAPRFTC#...	Appendino RIFT in ottone COLORATO	Colori Tubes* cat. C0, C1, C2	
ZAMRFT4824#LNN ZAMRFT6024#LNN ZAMRFT4815#LNN ZAMRFT6015#LNN	Mensola Porta oggetti x RIFT 24 in legno cm 48x15 Mensola Porta oggetti x RIFT 24 in legno cm 60x15 Mensola Porta oggetti x RIFT 15 in legno cm 48x15 Mensola Porta oggetti x RIFT 15 in legno cm 60x15	Finitura Legno Naturale	
ZAMRFT4824#LBC ZAMRFT6024#LBC ZAMRFT4815#LBC ZAMRFT6015#LBC	Mensola Porta oggetti x RIFT 24 in legno cm 48x15 Mensola Porta oggetti x RIFT 24 in legno cm 60x15 Mensola Porta oggetti x RIFT 15 in legno cm 48x15 Mensola Porta oggetti x RIFT 15 in legno cm 60x15	Finitura Bianco Opaco	

\* la colorazione GRGR Grigio Cromo NON è disponibile

**REGOLAZIONI ELETTRICHE**

La regolazione elettrica viene eseguita mediante l'utilizzo del termostato ZRF007 che permette la regolazione della temperatura in ambiente interagendo con un massimo di 5 caloriferi.

Codice	Descrizione	Finiture	Prezzo (€)
ZRF007	Kit Termostato Ambiente in radiofrequenza con programmatore settimanale da parete, senza fili e certificato ECODESIGN. Il Kit comprende il ricevitore in radiofrequenza per scatola a muro da installare obbligatoriamente.	Bianco	

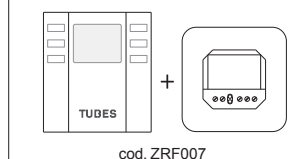

# RIFT VERTICALE 15 MULTIPLO DISALLINEATO ELETTRICO

Calorifero di DESIGN a funzionamento elettrico in ALLUMINIO



EL

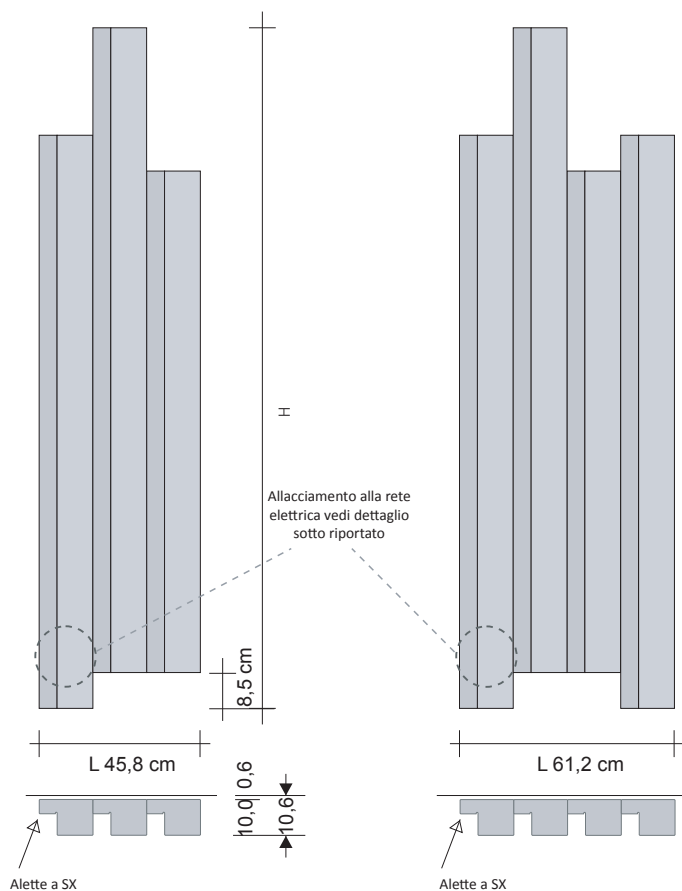

## SCHEMA DEGLI ALLACCIAMENTI

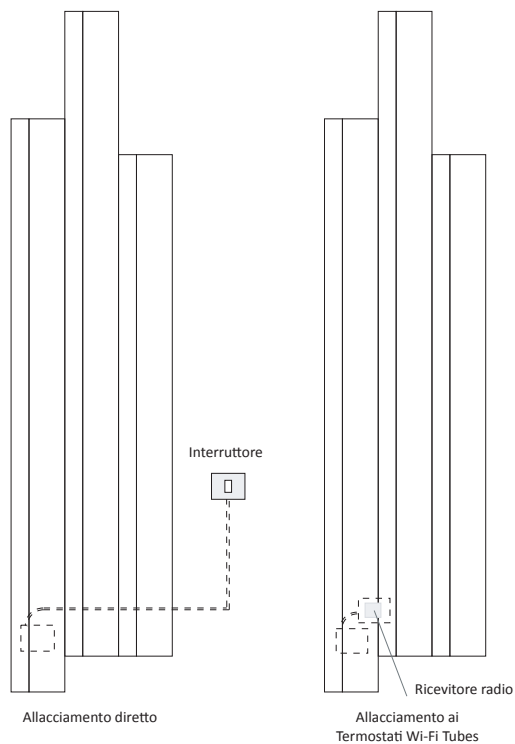

## Scatola di allacciamento RIFT

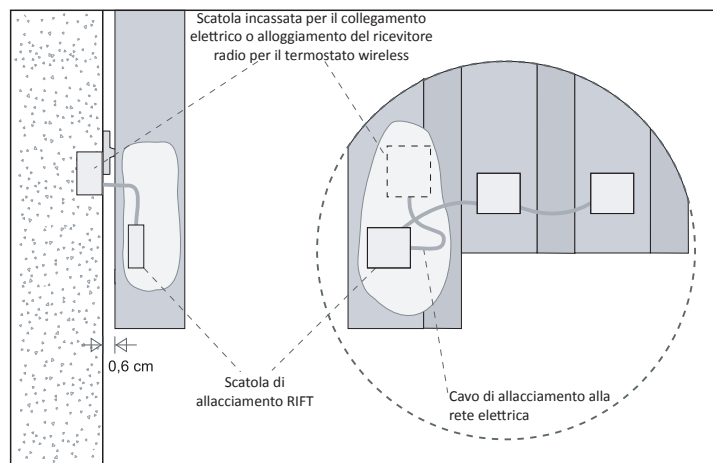

Codice del prodotto **RFTV15MDE3#SX1909010**

RFTV15MDE3#SX190 Codice articolo riportato nella tabella prezzi  
 9010 Codice colore/finitura riportato nella TABELLA COLORI TUBES Ufficiale  
 SX Aletta

**SUPPLEMENTI COLORE RIFT**

Vedi tabella colori TUBES ufficiale  
 Supplementi calcolati su categoria C0  
 RAL Fuori tabella +30%\*  
 A campione su preventivo\*  
 \* Per queste categorie richiedere fattibilità  
 (1) GRGR Grigio Cromo NON disponibile  
 (2) MULTICOLOR devono essere specificati i diversi colori

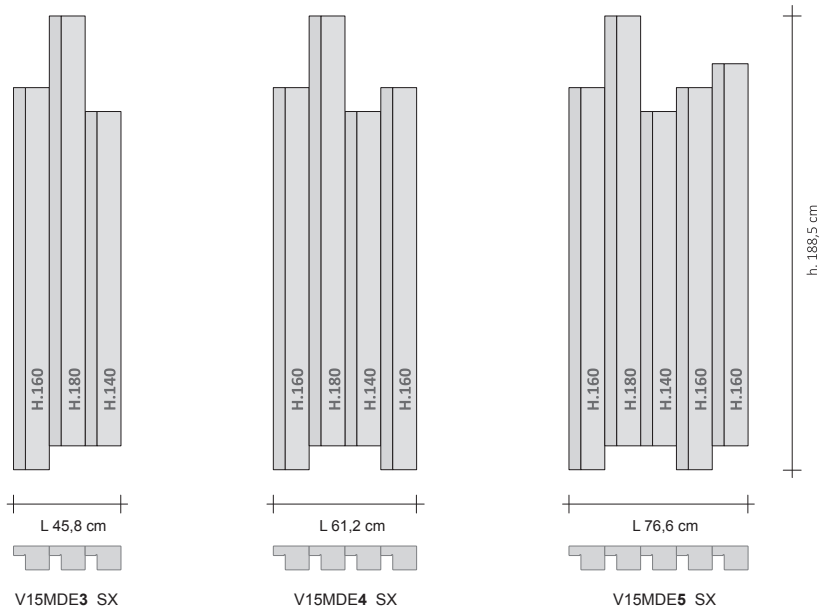

**Verticale MULTIPLO 15 disallineato ELETTRICO SX e DX**

Modello	H (cm)	L (cm)	Resistenza Elettrica (Watt)	Prezzo Bianco std. Cat. C0 (€)	Prezzo Categoria C1/C2 (€)	Prezzo Categoria Cat. C3 (€)	Prezzo Multi_Color (2) (€)
RFTV15MDE3#DX190	188,5	45,8	1100 W				
RFTV15MDE3#SX190	188,5	45,8	1100 W				
RFTV15MDE4#DX190	188,5	61,2	1450 W				
RFTV15MDE4#SX190	188,5	61,2	1450 W				
RFTV15MDE5#DX190	188,5	76,6	1800 W				
RFTV15MDE5#SX190	188,5	76,6	1800 W				

Per i colori RAL fuori tabella aumento del 30 % sul prezzo del Bianco C0 richiedendo preventivamente la fattibilità. Colorazione GRGR Grigio Cromo NON disponibile per il modello RIFT.  
 (1) Nella versione MULTICOLOR il codice è V15MDE3M, in questo caso devono essere specificati i diversi colori.

**REGOLAZIONI ELETTRICHE**

La regolazione elettrica viene eseguita mediante l'utilizzo del termostato ZRF007 che permette la regolazione della temperatura in ambiente interagendo con un massimo di 5 caloriferi.

	Codice	Descrizione	Finiture	Prezzo (€)
<p>cod. ZRF007</p>	ZRF007	Kit Termostato Ambiente in radiofrequenza con programmatore settimanale da parete, senza fili e certificato ECObdesign. Il Kit comprende il ricevitore in radiofrequenza per scatola a muro da installare obbligatoriamente.	Bianco	

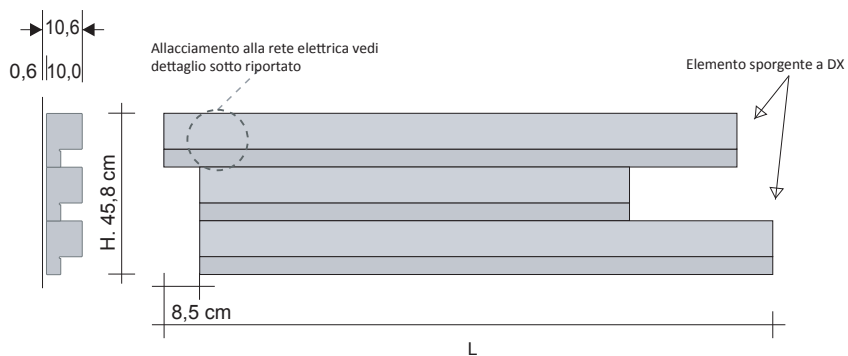

## SCHEMA DEGLI ALLACCIAMENTI

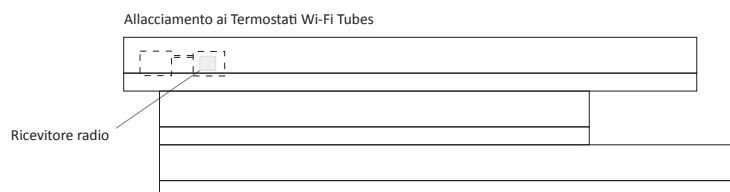
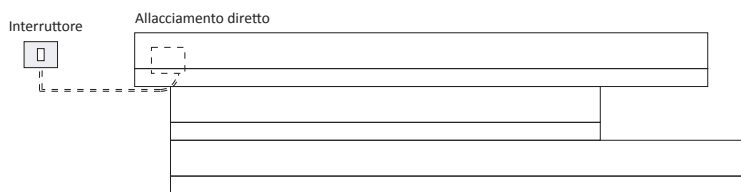

## Cavo di allacciamento alla rete elettrica

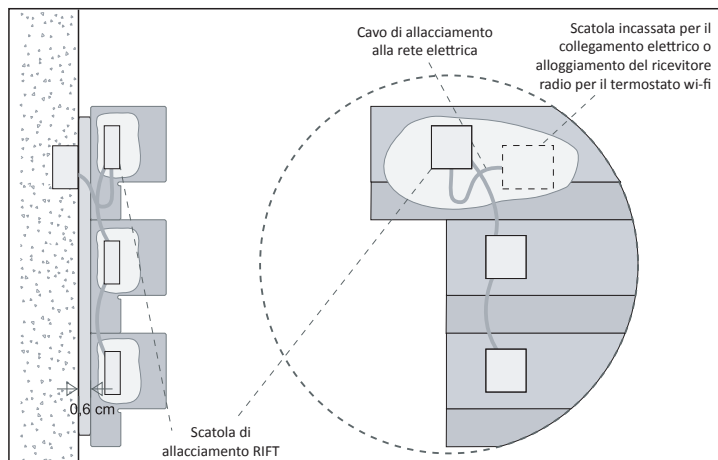

Codice del prodotto **RFTO15MDE3#SX1909010**

RFTO15MDE3#SX190 Codice articolo riportato nella tabella prezzi  
 9010 Codice colore/finitura riportato nella TABELLA COLORI TUBES Ufficiale  
 SX Aletta

**SUPPLEMENTI COLORE RIFT**

Vedi tabella colori TUBES ufficiale  
 Supplementi calcolati su categoria C0  
 RAL Fuori tabella +30%\*  
 A campione su preventivo\*  
 \* Per queste categorie richiedere fattibilità  
 (1) GRGR Grigio Cromo NON disponibile  
 (2) MULTICOLOR devono essere specificati i diversi colori

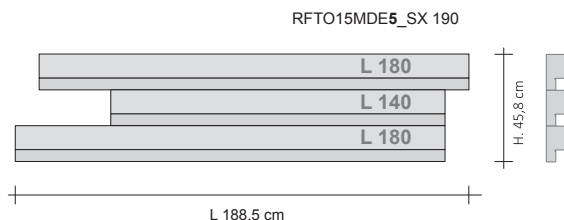
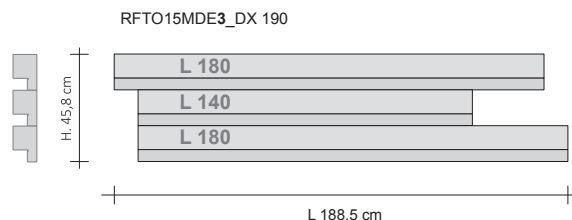

**Orizzontale MULTIPLO Elettrico SX e DX**

Modello	H (cm)	L (cm)	Resistenza Elettrica (Watt)	Prezzo Bianco std. Cat. C0 (€)	Prezzo Categoria C1/C2 (€)	Prezzo Categoria Cat. C3 (€)	Prezzo Multi_Color (2) (€)
 RFTO15MDE3#DX190	45,8	188,5	1100 w				
 RFTO15MDE3#SX190	45,8	188,5	1100 w				

Per i colori RAL fuori tabella aumento del 30 % sul prezzo del Bianco C0 richiedendo preventivamente la fattibilità. Colorazione GRGR Grigio Cromo NON disponibile per il modello RIFT.  
 (1) Nella versione MULTICOLOR il codice è RFTO15MDE3M, in questo caso devono essere specificati i diversi colori.

**Accessori RIFT**



Mensola RIFT

Codice	Descrizione	Finiture	Prezzo (€)
ZAMRFT4815#LNN	Mensola Porta oggetti x RIFT 15 in legno cm 48x15	Legno Naturale	
ZAMRFT6015#LNN	Mensola Porta oggetti x RIFT 15 in legno cm 60x15		
ZAMRFT4815#LBC	Mensola Porta oggetti x RIFT 15 in legno cm 48x15	Bianco Opaco	
ZAMRFT6015#LBC	Mensola Porta oggetti x RIFT 15 in legno cm 60x15		

**REGOLAZIONI ELETTRICHE**

La regolazione elettrica viene eseguita mediante l'utilizzo del termostato ZRF007 che permette la regolazione della temperatura in ambiente interagendo con un massimo di 5 caloriferi.

Codice	Descrizione	Finiture	Prezzo (€)
ZRF007	Kit Termostato Ambiente in radiofrequenza con programmatore settimanale da parete, senza fili e certificato ECDesign. Il Kit comprende il ricevitore in radiofrequenza per scatola a muro da installare obbligatoriamente.	Bianco	

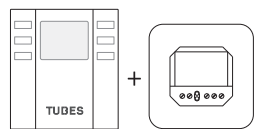

cod. ZRF007

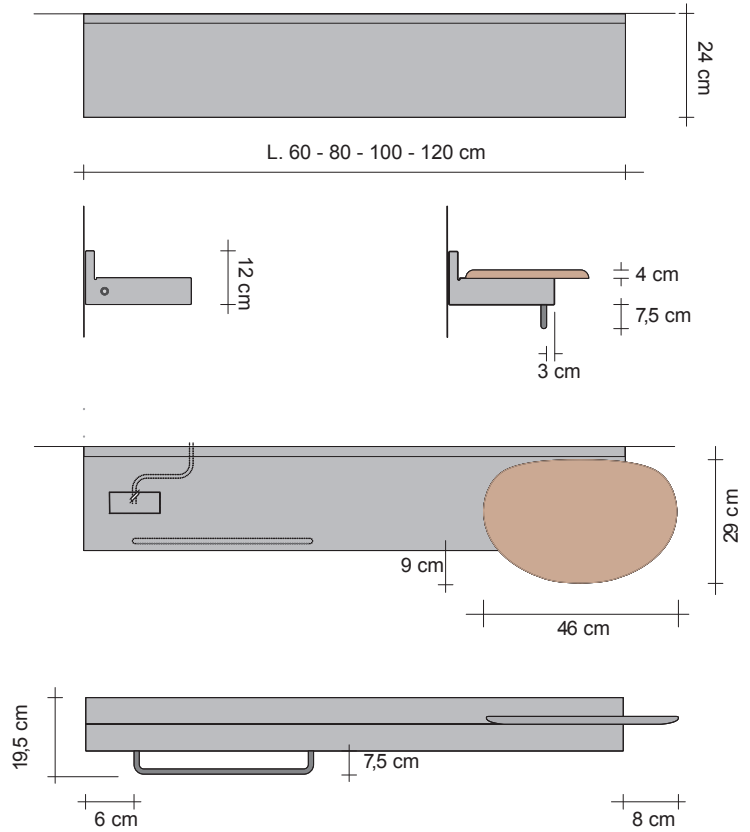

## SCHEMA DEGLI ALLACCIAMENTI

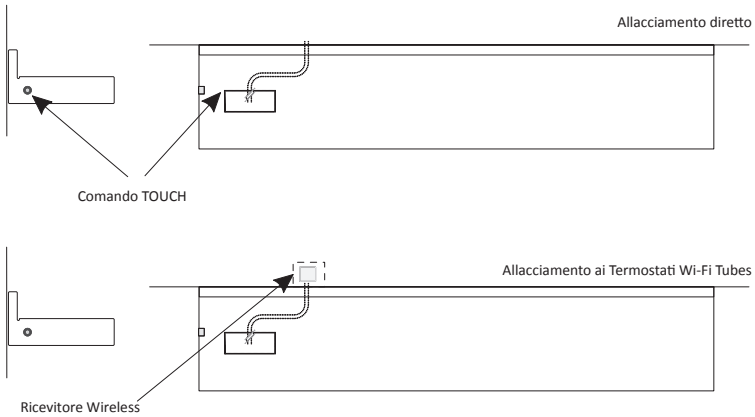

## Allacciamento alla rete elettrica

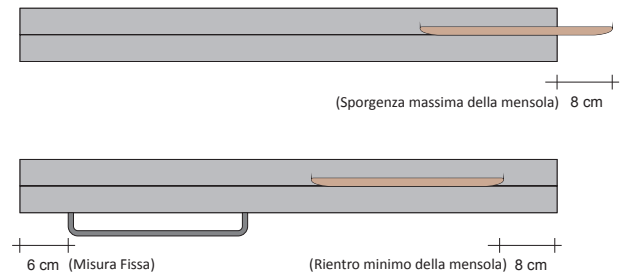
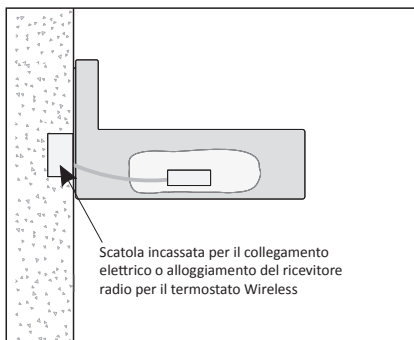

Codice del prodotto **RFREL#0609010**

RFREL#060 Codice articolo riportato nella tabella prezzi  
9010 Codice colore/finitura riportato nella TABELLA COLORI TUBES Ufficiale

## SUPPLEMENTI COLORE

Vedi tabella colori TUBES ufficiale  
Supplementi calcolati su categoria CO  
RAL Fuori tabella +30%\*  
A campione su preventivo\*  
\* Per queste categorie richiedere fattibilità  
Finitura GRGR non disponibile per questo modello

## RIFT/reverse elettrico

Modello	H (cm)	L (cm)	Resistenza Elettrica (Watt)	Prezzo Bianco std. Cat. C0 (€)	Prezzo Categoria C1/C2 (€)	Prezzo Categoria Cat. C3 (€)
Versione RIFT / reverse con interruttore TOUCH per controllo e regolazione						
RFREL#060	12,0	60,0	150 W			
RFREL#080	12,0	80,0	150 W			
RFREL#100	12,0	100,0	300 W			
RFREL#120	12,0	120,0	300 W			
Versione con interruttore TOUCH, regolazione e programmazione con Termostato wireless (ZRF007)						
RFTREW#060	12,0	60,0	150 W			
RFTREW#080	12,0	80,0	150 W			
RFTREW#100	12,0	100,0	300 W			
RFTREW#120	12,0	120,0	300 W			

## Accessori RIFT

Il Portasalviette RIFT/Reverse deve essere ordinato TASSATIVAMENTE assieme al calorifero in quanto deve essere predisposto in fase di produzione, NON è possibile installare il portasalviette successivamente.



Porta salviette RIFT/ reverse



Mensola in legno RIFT/ reverse

Codice	Descrizione	Finiture	Prezzo (€)
ZAPSRFTRG#050...	Portasalviette* RIFT/reverse L.50,0xH.7,5 cm	Cromo, Stagno Lucido Nichel Nero e Oro	
ZAPSRFTRG#065...	Portasalviette* RIFT/reverse L.65,0xH.7,5 cm (disponibile solo per RIFT L.80, 100, 120 cm)		
ZAPSRFTRG#095...	Portasalviette* RIFT/reverse L.95,0xH.7,5 cm (disponibile solo per RIFT L.120 cm)		
ZAPSRFTR#050	Portasalviette* RIFT/reverse L.50,0xH.7,5 cm	Colori Tubes** cat. C0, C1, C2	
ZAPSRFTR#065	Portasalviette* RIFT/reverse L.65,0xH.7,5 cm (disponibile solo per RIFT L.80, 100, 120 cm)		
ZAPSRFTR#095	Portasalviette* RIFT/reverse L.95,0xH.7,5 cm (disponibile solo per RIFT L.80, 100, 120 cm)		
ZAMRFTREV	Mensola in legno per RIFT/reverse L.46,0x29,0 cm (Installabile nelle larghezza L.100/120 e solamente sul lato DX del RIFT/reverse mediante aggancio magnetico da fissare all'interno della mensola.	Legno Naturale	

\* Il portasalviette RIFT/reverse deve essere predisposto, per cui è necessario che venga ordinato insieme al calorifero.

\*\* la colorazione GRGR Grigio Cromo NON è disponibile

## REGOLAZIONI ELETTRICHE

cod. ZRF007  
KIT cronotermostato d'ambiente  
digitale wireless ECOdesign + ricevitore

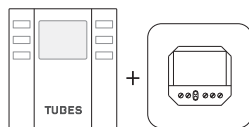

cod. ZRF007

La regolazione Elettrica ZRF007 è compresa nel prezzo della versione RFTREW